

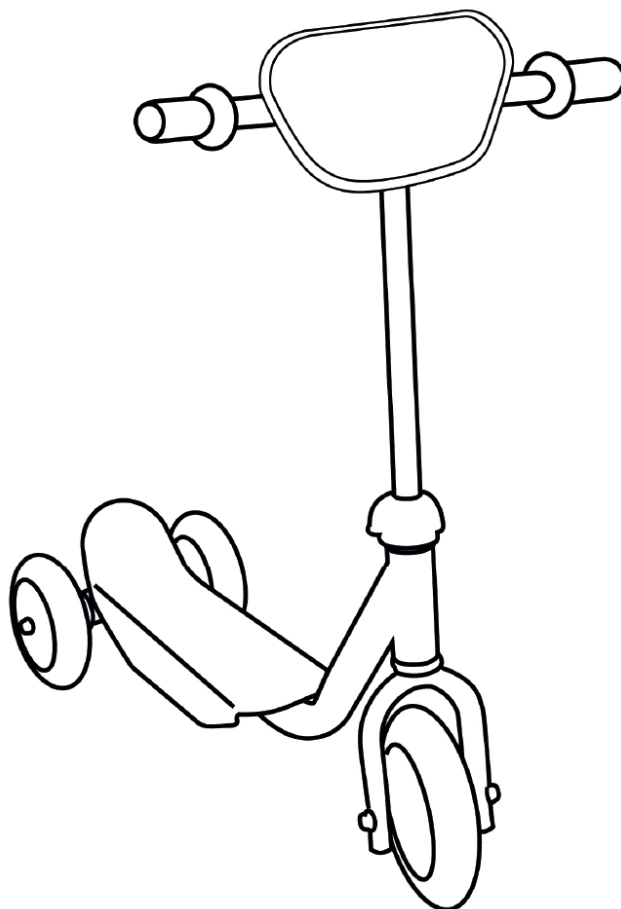

**UŽIVATEĽSKÝ MANUÁL – SK**  
**IN 11798 Detská trojkolobežka Hello Kitty Princess**



**20 KG  
MAX**

**Ref: OSCO3W**

**OHKY110 - OHKY07 - OHKY35 - OFUN13 - OCAS13 - OSPI007 - OSPI110  
OSPI011 - OSPI012 - OSPI013 - OSPI35 - ORDK110 - OZOO110  
OSTW110 - OBAR110 - OBAR08 - OTOR110 - OMLP110 - OSUP110  
OSUP35 - OFRO110 - OAVE110 - OTCH110 - OPAW110**



# OBSAH











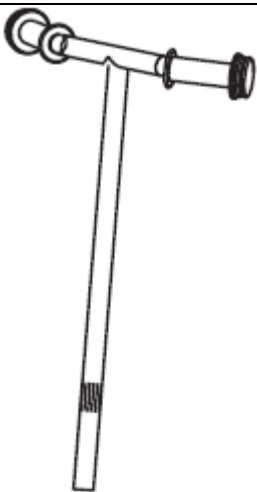



|                                     |   |
|-------------------------------------|---|
| BEZPEČNOSTNÉ POKYNY .....           | 3 |
| PREHĽAD DIELOV .....                | 4 |
| MONTÁŽ.....                         | 5 |
| NÁRADIE .....                       | 5 |
| NÁKRES .....                        | 5 |
| MONTÁŽNE KROKY .....                | 6 |
| ZÁRUČNÉ PODMIENKY, REKLAMÁCIE ..... | 8 |

## BEZPEČNOSTNÉ POKYNY

**DIEŤA MÔŽE KOLOBEŽKU ZAČAŤ POUŽÍVAŤ AŽ POTOM, ČO BUDE ZOZNÁMENÉ S DOLEUVEDENÝMI BEZPEČNOSTNÝMI POKYNNI. (Za oboznámenie dieťaťa s týmito pokynmi nesú zodpovednosť rodičia)**

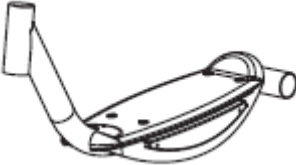
- Kým dovoľíte dieťaťu prvýkrát použiť túto kolobežku, prečítajte si celý manuál a montáž vykonajte podľa dodaných inštrukcií.
- Montáž musí vykonávať dospelá osoba.
- Dbajte najmä na to, aby dieťa poznalo pravidlá bezpečnej jazdy.
- Dieťa by malo kolobežku používať IBA POD DOHLĎADOM DOSPELEJ OSOBY.
- Jazda v noci a za zníženej viditeľnosti je zakázaná.
- Nedovoľte dieťaťu jazdiť po uliciach a cestách, kde sa pohybujú motorové dopravné prostriedky.
- Jazdec nesmie používať žiadne príslušenstvo, ktoré by mohlo zhoršiť jeho sluch, zrak alebo pohyblivosť.
- Nedovoľte, aby sa na kolobežke vozilo naraz viac ako jedno dieťa.
- Kolobežka sa nesmie používať v blízkosti ciest pre motorové vozidlá alebo prudkých kopcov a ciest, v blízkosti malých detí a v okolí vodných plôch, schodov a na iných miestach predstavujúcich bezpečnostné riziko.
- Dieťa by malo vždy používať certifikovanú prilbu.
- Dbajte, aby dieťa vždy používalo pevnú, riadne zašnúrovanú obuv.
- Jazdec sa musí vždy pridržiavať riadidiel oboma rukami, aby mohol kolobežku riadne ovládať.
- **Váhový limit: 20 kg**
- Pri jazde na kolobežke je treba dbať na mimoriadnu opatrnosť, pretože jazdec si najskôr musí osvojiť určité zručnosti, aby sa predišlo nehode, úrazu alebo zraneniu okolitých ľudí či vzniku materiálnych škôd.
- **VAROVANIE!** Jazdec by mal používať ochrannú výbavu. Kolobežka nie je určená pre jazdu v cestnej premávke.

# PREHLAD DIELOV

|   |   |  |   |
|---|---|--|---|
|  <p>1 ks</p>   |  <p>1 ks</p>   |  <p>1 ks</p>   |  <p>1 ks</p>   |
|  <p>1 ks</p>   |  <p>2 ks</p>  |  <p>1 ks</p>    |  <p>2 ks</p>   |
|  <p>2 ks</p> |  <p>1 ks</p> |  <p>1 ks</p> |  <p>2 ks</p> |
|  <p>1 ks</p> |  <p>1 ks</p> |  <p>2 ks</p> |   |

# MONTÁŽ

## NÁRADIE

1. Francúzsky kľúč
2. Skrutkovač
3. Kliešte

**DÔLEŽITÉ:** Pred začatím montáže vybaľte z balenia všetky diely a rozložte ich prehľadne na zem. Počas montáže postupujte podľa nižšie uvedených montážnych krokov.

Baliacich materiálov sa nezbavujte, pokiaľ nebude montáž kompletne dokončená.

## NÁKRES

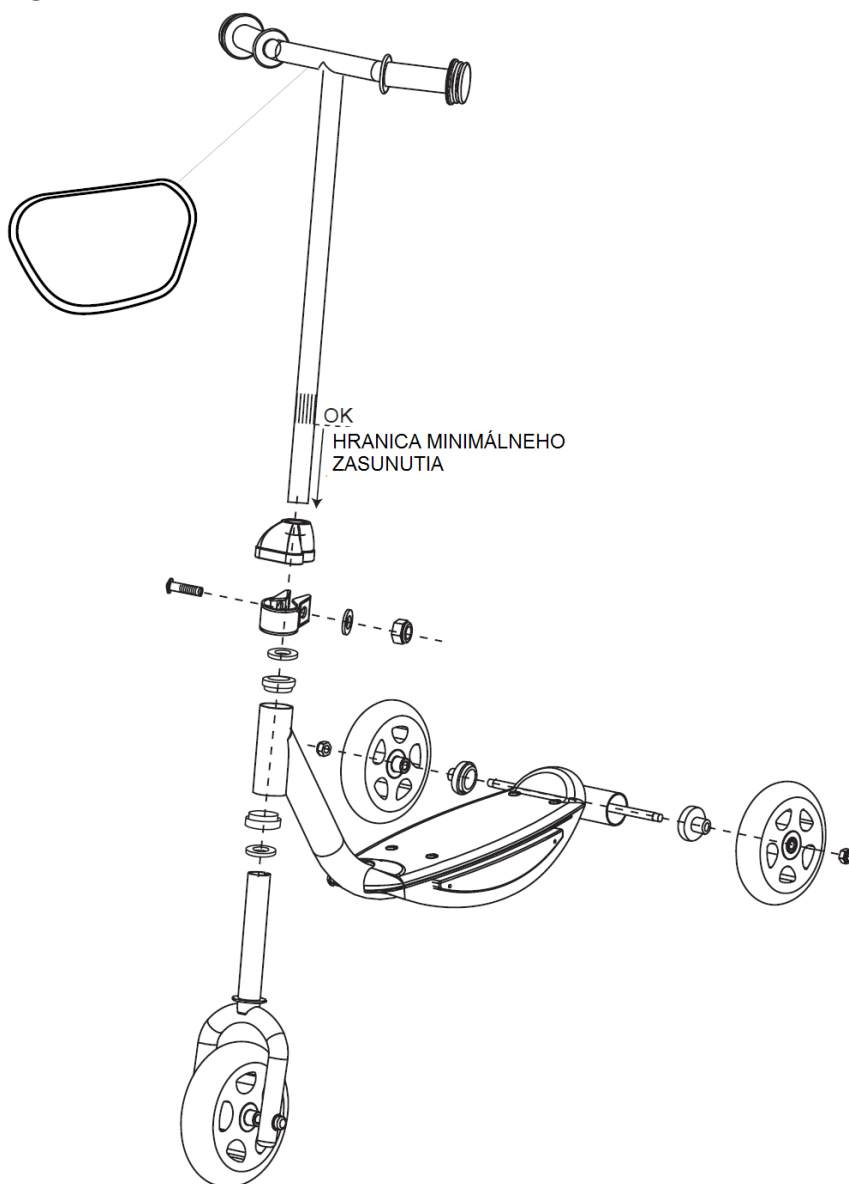

**MONTÁŽNE KROKY**

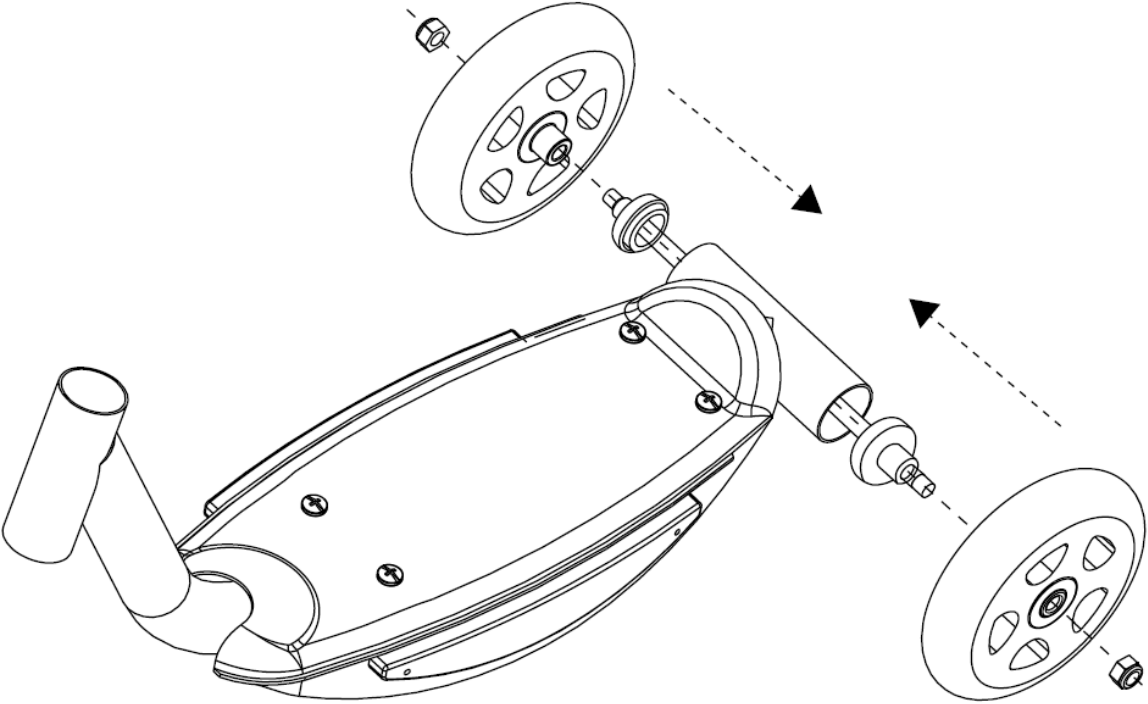
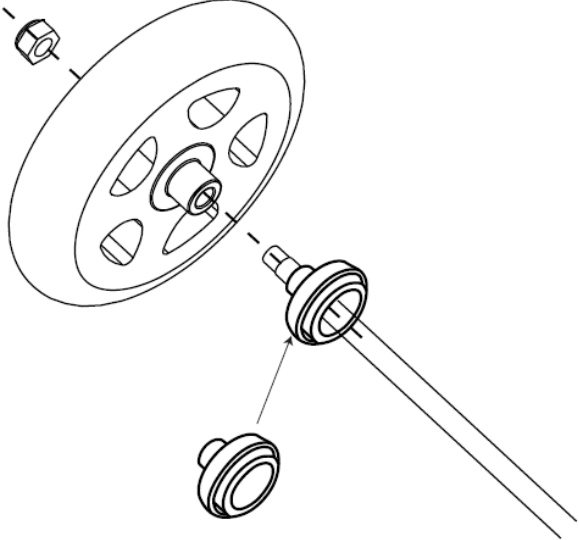

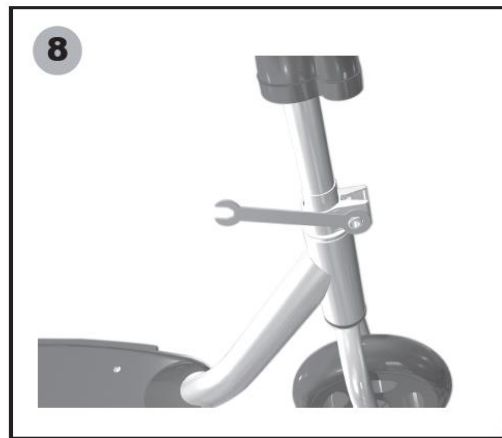
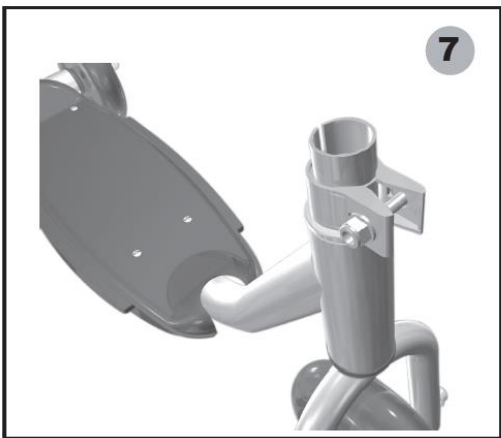
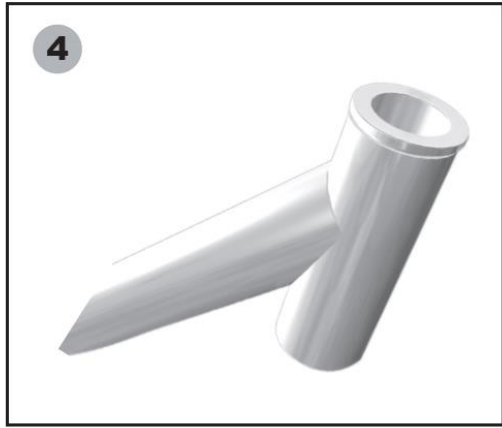
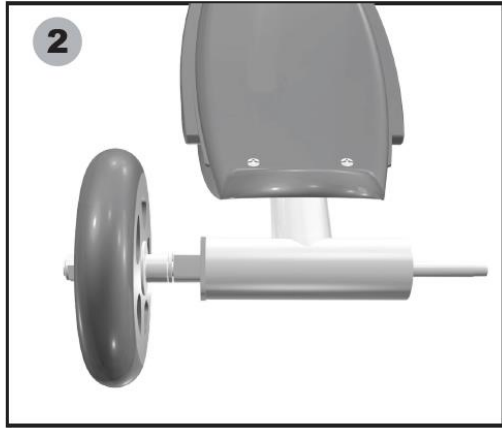

# ZÁRUČNÉ PODMIENKY, REKLAMÁCIE

## Všeobecné ustanovenia a vymedzenie pojmov

Tieto záručné podmienky a reklamačný poriadok upravujú podmienky a rozsah záruky poskytované predávajúcim na tovar dodávaný kupujúcemu, takisto aj postup pri vybavovaní reklamačných nárokov uplatnených kupujúcim na dodaný tovar. Záručné podmienky a reklamačný poriadok sa riadia príslušnými ustanoveniami zákona č. 250/2007 Z.z., Občiansky zákonník č. 40/1964 Zb. v znení neskorších predpisov, podľa § 422 až § 442 zákona č. 513/1991 Zb. Obchodný zákonník v platnom znení, a Zákona o ochrane spotrebiteľa č 250/2007 Z.z. v znení neskorších predpisov, a to aj vo veciach týmito záručnými podmienkami a reklamačným poriadkom nespomenutých.

Predávajúcim je spoločnosť inSPORTline s.r.o. so sídlom Elektičná 6471, 911 01 Trenčín, IČO 36311723, zapísaná v obchodnom registri Okresného súdu Trenčín v odd Sro, vložka č. 11888/R.

## Adresa predajní:

1. inSPORTline s.r.o., Elektičná 6471, 911 01 Trenčín , +421 917 864 593, [predajnatn@insportline.sk](mailto:predajnatn@insportline.sk)
2. Stores inSPORTline SK s.r.o., Račianska 184/B, 831 54 Bratislava (Rača), +421 917 866 623, [predajnaba@insportline.sk](mailto:predajnaba@insportline.sk)
3. Stores inSPORTline SK s.r.o., Trieda generála Ludvíka Svobodu 6/A, 040 22 Košice (Furča), +421 917 866 622, [predajnake@insportline.sk](mailto:predajnake@insportline.sk)

Vzhľadom k platnej právnej úprave sa rozlišuje kupujúci, ktorý je spotrebiteľom a kupujúci, ktorý spotrebiteľom nie je. „Kupujúci spotrebiteľ“ alebo len „spotrebiteľ“ je osoba, ktorá pri uzatváraní a plnení zmluvy nejedná v rámci svojej obchodnej alebo inej podnikateľskej činnosti.

„Kupujúci, ktorý nie je „spotrebiteľ“, je podnikateľ, ktorý nakupuje výrobky alebo užíva služby za účelom svojho podnikania s týmito výrobkami alebo službami. Tento kupujúci sa riadi rámcovou kúpnu zmluvou a obchodnými podmienkami v rozsahu, ktoré sa ho týkajú a obchodným zákonníkom.

Tieto záručné podmienky a reklamačný poriadok sú nevyhnutnou súčasťou každej kúpnej zmluvy uzatvorenej medzi predávajúcim a kupujúcim. Záručné podmienky a reklamačný poriadok sú platné a záväzné, pokiaľ v kúpnej zmluve alebo v dodatku v tejto zmluvy alebo inej písomnej dohode nebude stranami dohodnuté inak.

## Záručné podmienky a záručná doba

Predávajúci poskytuje kupujúcemu záruku na tovar v dĺžke 24 mesiacov, u označených fitness modelov s kúpnu hodnotou vyššou ako 159,60 EUR bude poskytovaná záručná lehota 60 mesiacov na rám a na ostatné komponenty 24 mesiacov. Zákonná dĺžka záruky poskytovaná spotrebiteľovi nie je týmto dotknutá.

Zárukou za akosť preberá predávajúci záväzok, že dodaný tovar bude po určitú dobu spôsobilý pre použitie k obvyklému, príp. zmluvnému účelu a že si zachová obvyklé, príp. zmluvné vlastnosti.

Predávajúci poskytuje na tento výrobok nasledujúcu záruku:

- a) záruka fitness zariadenie na rám vyrobený z ocele pre prvého majiteľa je 60 mesiacov odo dňa predaja zákazníkovi s kúpnu hodnotou vyššou ako 159,60 EUR s DPH.
- b) záruka na riadiacu jednotku a elektrozariadenie pre prvého majiteľa je 24 mesiacov odo dňa predaja zákazníkovi.
- c) záruka na ostatné diely je 24 mesiacov odo dňa predaja zákazníkovi.

Záručné podmienky sa nevzťahujú na závady vzniknuté:

1. zavinením používateľa t.j. poškodenie výrobku, nedostatočným zasunutím sedlovej tyče do rámu, nedostatočným utiahnutím pedálov v kľukách a kľúk k stredovej osi
2. nesprávnou montážou
3. neodbornou repasiou
4. nesprávnou údržbou
5. mechanickým poškodením
6. opotrebením dielov pri bežnom používaní (napr. gumové a plastové časti, pohyblivé



- mechanizmy, atď.)
7. neodvratnou udalosťou, živelnou pohromou
  8. neodbornými zásahmi
  9. nesprávnym zaobchádzaním alebo nevhodným umiestnením, vplyvom nízkej alebo vysokej teploty, pôsobením vody, neúmerným tlakom a nárazmi, úmyselne pozmeneným designom, tvarom alebo rozmermi.
  10. nesprávnym použitím tovaru, ktorý je v rozpore s kategorizáciou produktu (HC, HA – na domáce použitie: SC, S – na komerčné použitie)

Upozornenie:

- 1) v dobe záruky budú odstránené všetky poruchy výrobku spôsobené výrobnou závadou alebo chybným materiálom výrobku tak, aby vec mohla byť riadne používaná.
- 2) reklamácia sa uplatňuje zásadne písomne s presným popisom o chybe a potvrdeným dokladom o zakúpení.
- 3) záruka sa uplatňuje u výrobcu: inSPORTline s.r.o., Elektičná 6471, 911 01 Trenčín, v predajni v ktorej ste tovar zakúpili alebo u organizácie, v ktorej bol výrobok zakúpený.

### **Reklamačný poriadok – reklamácia tovaru**

Kupujúci je povinný tovar, dodaný predávajúcim skontrolovať čo najskôr po prechode nebezpečia škody na tovar, resp. po jeho dodaní. Prehliadku musí kupujúci vykonať tak, aby zistil všetky závady, ktoré je možné pri primeranej odbornej prehliadke zistiť.

Pri reklamacii tovaru je kupujúci povinný na žiadosť predávajúceho preukázať nákup a oprávnenosť reklamácie faktúrou alebo dodacím listom s uvedeným výrobným (sériovým) číslom, prípadne tými istými dokladmi bez sériového čísla. Ak nepreukáže kupujúci oprávnenosť reklamácie týmito dokladmi, má predávajúci právo reklamáciu odmietnuť.

Pokiaľ kupujúci oznámi závalu, na ktorú sa nevzťahuje záruka (napr. neboli splnené podmienky záruky, závala bola nahlásená omylom apod.), je predávajúci oprávnený požadovať plnú úhradu nákladov, ktoré vznikli v súvislosti s odstraňovaním závady takto oznámenej kupujúci. Kalkulácia servisného zásahu bude v tomto prípade vychádzať z platného cenníku pracovných výkonov a nákladov na dopravu.

Pokiaľ predávajúci zistí (testovaním), že reklamovaný výrobok nie je vadný, považuje sa reklamácia za neoprávnenú. Predávajúci si vyhradzuje právo požadovať úhradu nákladov, ktoré vznikli v súvislosti s neoprávnenou reklamáciou.

V prípade, že kupujúci reklamuje závady tovaru, na ktoré sa vzťahuje záruka podľa platných záručných podmienok predávajúceho, vykoná predávajúci odstránenie závady formou opravy, prípadne výmeny vadného dielu alebo zariadenia za bezporuchové. Predávajúci je so súhlasom kupujúceho oprávnený dodať výmenou za vadný tovar iný tovar plne funkčne kompatibilný, ale minimálne rovnakých alebo lepších technických parametrov. Voľba ohľadne spôsobu vybavenia reklamácie podľa tohto odstavca náleží predávajúcemu.

Predávajúci vybaví reklamáciu najneskôr do 30 kalendárnych dní od doručení vadného tovaru, pokiaľ nebude dohodnutá dlhšia lehota. Za deň vybavenia sa považuje deň, kedy bol opravený alebo vymenený tovar prebraný kupujúcim. Ak nie je predávajúci s ohľadom na charakter vady schopný vybaviť reklamáciu v uvedenej lehote, dohodne s kupujúcim náhradné riešenie. Pokiaľ k takej dohode nedôjde, je predávajúci povinný poskytnúť kupujúcemu finančnú náhradu formou dobropisu.

**SEVEN SPORT s.r.o.**

Sídlo: Bořivojova 35/878, 130 00, Praha 3, ČR  
Centrála: Dělnická 957, 749 01 Vítkov  
Reklamace a servis: Čermenská 486, 749 01 Vítkov

IČO: 26847264  
DIČ: CZ26847264  
Telefon: +420 556 300 970  
Mail: eshop@insportline.cz  
reklamace@insportline.cz  
servis@insportline.cz  
Web: www.insportline.cz

---

**SK  
inSPORTline s.r.o.**

Centrála, reklamácie, servis: Električná 6471, 911 01 Trenčín, SK

IČO: 36311723  
DIČ: SK2020177082  
Telefón: +421(0)326 526 701  
Mail: objednavky@insportline.sk  
reklamacie@insportline.sk  
servis@insportline.sk  
Web: www.insportline.sk

Dátum predaja :

razítka a podpis predajcu: