



**POUŽÍVATEĽSKÝ MANUÁL – SK**

**IN 21998 Elektrická kolobežka W-tec Dealan**

**IN 22334 Elektrická kolobežka W-tec Dealen II**

# OBSAH

BEZPEČNOSTNÉ POKYNY .....	3
POPIS PRODUKTU .....	4
MONTÁŽ.....	5
ROZLOŽENIE .....	7
ZLOŽENIE .....	8
DOBÍJANIE .....	9
ROZJAZD A ZASTAVENIE .....	9
OVLÁDACÍ PANEL.....	11
ZOBRAZENIE INFORMÁCIÍ.....	11
NASTAVENIE .....	12
TEMPOMAT.....	12
NASTAVENIE INTENZITY ELEKTRICKÝCH BŔZD .....	13
NASTAVENIE ZADNÉHO TLMIČA.....	13
NASTAVENIE BŔZD .....	14
NEOBVÝKLÉ ZVUKY POČAS BRZDENIA .....	16
PRED JAZDOU .....	16
BATÉRIA .....	17
POUŽÍVANIE .....	17
TECHNIKA JAZDY .....	17
ČISTENIE A ÚDRŽBA.....	18
SKLADOVANIE .....	18
TECHNICKÉ PARAMETRE .....	19
OCHRANA ŽIVOTNÉHO PROSTREDIA.....	19
ZÁRUČNÉ PODMIENKY, REKLAMÁCIE .....	19

## BEZPEČNOSTNÉ POKYNY

- Manuál si prečítajte pred používaním a odložte si ho na ďalšie prípadné nahliadnutie.
- Kolobežka je určená pre prepravu jednej osoby.
- Pri jazde noste prilbu a ďalšie ochranné prostriedky vrátane obuvi.
- Nejazdite na nebezpečných či nespôsobilých komunikáciách.
- Pred prvou jazdou si vyskúšajte ovládanie kolobežky na voľnom priestranstve. Pokiaľ si nie ste istí, požiadajte o radu skúsenejšiu osobu.
- Vyhnite sa pri jazde nebezpečným manévrom či riadeniu jednou rukou.
- Pri jazde majte obe chodidlá na nášľape.
- Nenabiehajte priamo na prekážku vyššiu ako 3 cm, inak hrozí prevrátenie kolobežky, zranenie či poškodenie výrobku.
- Na nerovnej či hrboľatej ceste spomaľte a jazdite so zvýšenou opatrnosťou. Jazdou neohrozujte seba ani iných.
- Pred jazdou je kvôli bezpečnosti nutné nastaviť správnu výšku kormidla.
- Nejazdite do vody, oleja alebo po zmrznutom povrchu.
- Neponorte kolobežku do vody. Došlo by ku skratu batérie či motora.
- Pokiaľ možno nejazdite za zhoršených poveternostných podmienok. Pri zotmení dbajte na zvýšenú opatrnosť.
- Pred používaním výrobku sa vždy uistite, že jeho prevádzkovaním neporušujete miestne predpisy, zákony a nariadenie. Používanie týchto a podobných zariadení nie je povolené všade. Pokiaľ si nie ste istí, obráťte sa na miestne úrady.
- Skontrolujte si, či všetky diely dobre držia a že nie sú skrutky povolené. Prípadne ich dotiahnite alebo sa obráťte na servis.
- Nevykonávajte nedovolené úpravy alebo neschválenú údržbu, aby ste neznížili bezpečnosť zariadenia.
- Nesprávne používanie môže viesť k vážnemu (smrteľnému) zraneniu alebo k vzniku škody.
- Pravidelne kontrolujte opotrebenie výrobku. Opotrebené súčiastky ihneď vymeňte.
- Poškodený výrobok nepoužívajte. Nepoužívajte ho, ani pokiaľ na ňom objavíte ostré hrany.
- Pri údržbe a používaní sa prísne držte manuálu. Zariadenie sami nerozoberajte.
- Pred každou jazdou kontrolujte stav batérie. Ak je nedostatočne nabitá, jazdu nezačínajte.
- Zariadenie je výhradne pre osobné používanie. Komerčné využitie nie je dovolené.
- Počas jazdy udržiavajte pozornosť. Nikdy nejazdite po požití alkoholu alebo pod vplyvom omamných prostriedkov. Na zariadení nič neprepravujte.
- Majte rýchlosť vždy pod kontrolou a riadeniu sa plno venujte. Udržujte dobrú viditeľnosť. Neprekračujte rýchlostné ani hmotnostné limity. Vyhnite sa tak prípadnému úrazu.
- Pri jazde po nie príliš rovnom povrchu majte nohy uvoľnené a kolená mierne pokrčené.
- V prípade nehody sa nevzdávajte a vyčkajte na odbornú pomoc.
- Pri jazde v skupine udržiavajte dostatočný odstup, aby nedošlo k zrážke.
- Nezabudnite, že Vaša aktuálna výška na zariadení je väčšia ako bez nej. Snažte sa udržať rovnováhu a vyhýbajte sa príliš úzkym miestam.
- Ostatné aktivity (telefonovanie, počúvanie hudby) môžu citelne znížiť Vašu pozornosť pri riadení. Nenechajte sa rozptyľovať.

- Pravidelne kontrolujte stav pneumatík. Opotrebené okamžite vymeňte.
- Brzdy sú po brzdení horúce, nedotýkajte sa ich holou kožou.
- Nezrýchľujte z kopca. Brzdná dráha sa navyšuje a hrozí riziko straty kontroly.
- Nosnosť: 120 kg

## POPIS PRODUKTU



1.	LCD display	6.	Horná časť kormidla
2.	Akcelerátor	7.	Tlačidlo pre svetlá
3.	Páčka prednej brzdy	8.	Blikajúce svetlo
4.	Držadlo	9.	Klaksón
5.	Páčka zadnej brzdy	10.	Rýchlopínacia svorka pre nastavenie výšky

11.	Spodná časť kormidla	22.	Odpočívadlo pre nohy
12.	Predné svetlo	23.	Li-ion batéria
13.	Predné tlmiče	24.	Umiestenie pre sedlo
14.	Predný blatník	25.	Zadný blatník
15.	Predné koleso 10"	26.	Zadné svetlo
16.	Skladací mechanizmus	27.	Zadné vzduchové tlmiče
17.	Páčka pre skladací mechanizmus	28.	Motor
18.	Nabíjací port	29.	Zadné bočné svetlá
19.	Tlačidlo pre zapnutie/vypnutie	30.	Zadné koleso 10"
20.	Nášlapná doska	31.	Stojan
21.	Predné bočné svetlo	32.	Upevnenie kormidla

## MONTÁŽ

Skontrolujte obsah balenia.

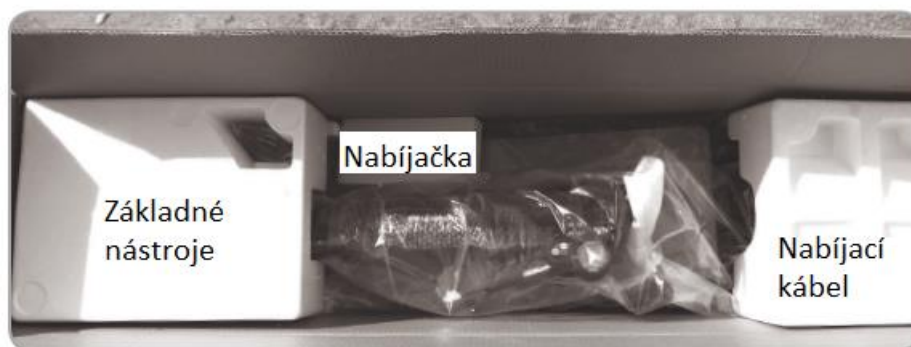

Batéria je už vložená v kolobežke.

Na spodnej strane nášlapnej dosky je sériové číslo kolobežky.



Kolobežku rozložte tak, že zdvihnete kormidlo do zvislej polohy a potom rozložíte uchytením za nášlapnú dosku.

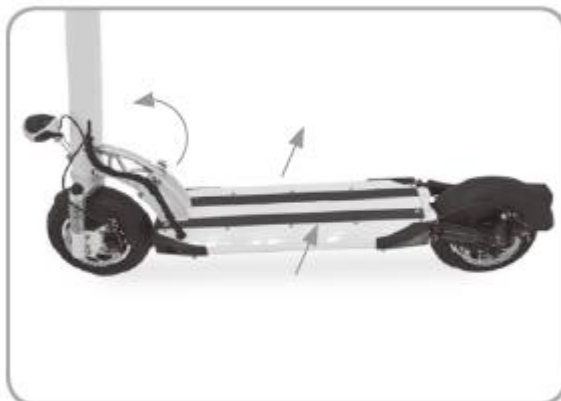

Nastavenie polohy svetla:



Povoľte skrutku pomocou 5 mm kľúča



Nastavte polohu svetla a utiahnite skrutku.



Nastavte uhol svetla

## ROZLOŽENIE

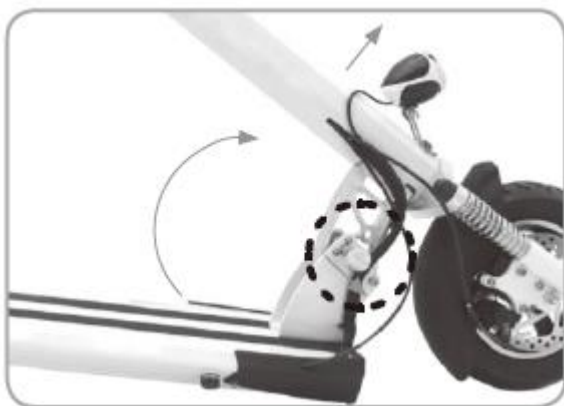

Uvoľnite skladací mechanizmus stlačením tlačidla.



Zdvihnite kormidlo, uistite sa, že je skladací mechanizmus zaistený.



Uvoľnite rýchlopínaciu páčku a nastavte požadovanú výšku kormidla.

Nastavte držadlá.

## ZLOŽENIE



Rýchlopínacia  
páčka

Zložte kormidlo v smere šípok. Otvorte rýchlopínaciu páčku a zasuňte kormidlo.  
Zamknite rýchlopínaciu páčku.



Potom čo máte kormidlo zasunuté, stlačte tlačidlo s označením S a zložte kormidlo smerom k nášľapnej doske.



Pred uložením alebo transportom sa uistite že je mechanizmus uzamknutý a kolobežka sa nerozkladá.



## DOBÍJANIE

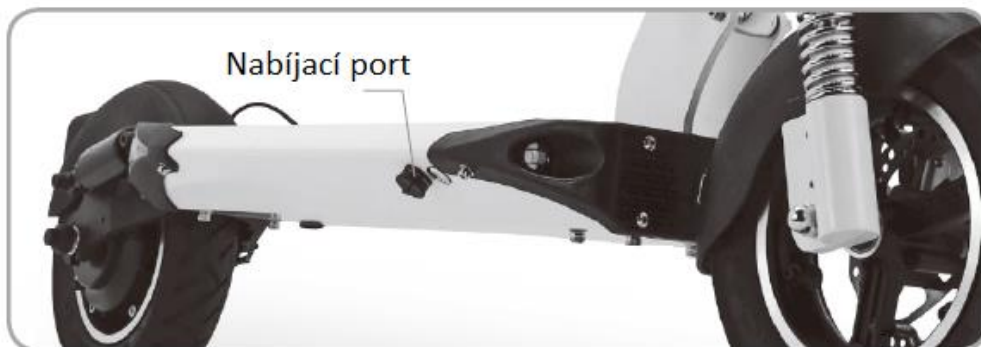

Otvorte jeden z nabíjacích portov a pripojte nabíjačku. Potom pripojte nabíjačku do zásuvky. Indikátory svietia na červeno (nie je nabitá) a na zeleno (nabitá).

### VAROVANIE:

- Nepoužívajte oba porty súčasne, pokiaľ chcete používať dve nabíjačky musíte použiť 2A nabíjačky.
- Pokiaľ používate dve nabíjačky súčasne musia byť rovnaké.
- Používanie nabíjačiek s inými špecifikáciami môže nenávratne poškodiť batériu.

## ROZJAZD A ZASTAVENIE



Stlačte tlačidlo pre napájanie.



Spustíte displej podržaním tlačidla na displeji po dobu 2 sekúnd. Používateľ potom môže nastaviť požadované funkcie.

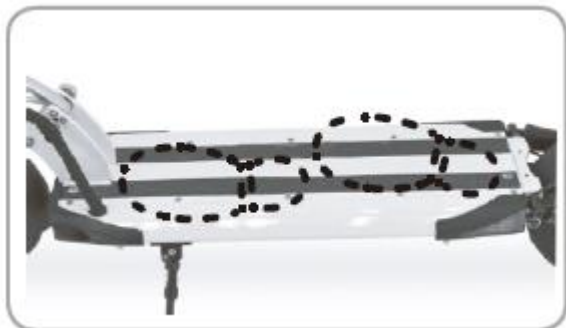

Potom čo schováte stojan sa postavte na nášľapnú dosku a uchopte kormidlo. Dávajte pozor aby ste nešliapli na zadný blatník.



Zrýchlenie a spomalenie ovládate pomocou akcelerátora a bŕzd.



Pre spomalenie opatrne stlačte zadnú brzdu. Náhle stlačenie prednej brzdy môže spôsobiť stratu nad riadením.



Pre bezpečné zastavenie používajte opatrne obe brzdy.



Pokiaľ ste povolili elektrické brzdenie v nastavení, je sila brzdzenia výrazne silnejšia.





Pred používaním vždy skontrolujte, či je brzdny systém v poriadku, žiadne časti nesmú byť opotrebené alebo poškodené. Funkčnosť bŕzd skontrolujte pred jazdou.

## OVLÁDACÍ PANEL



1.	Rýchlosť v km/h
2.	Jednotky rýchlosti
3.	Ukazovateľ nabitia batérie
4.	Rýchlostný stupeň
5.	Tlačidlo pre spustenie
6.	Akcelerátor
7.	Tlačidlo režimu
8.	Čas prevádzky

Pre nastavenie rýchlostného režimu, pokiaľ je displej spustený, stlačte tlačidlo  pre zobrazenie aktuálneho rýchlostného režimu. Stlačením tlačidla  nastavíte rýchlostný režim (L1 – nízka rýchlosť, L2 – stredná rýchlosť, L3 – vysoká rýchlosť). Stlačením tlačidla  uložíte a ukončíte nastavenie.

## ZOBRAZENIE INFORMÁCIÍ

Stlačením tlačidla  zobrazíte nasledujúce informácie:



Zobrazenie	Popis
<b>TRIP</b>	Aktuálna prejdená vzdialenosť (podržaním tlačidla MODE hodnotu vynulujete).
<b>ODO</b>	Celková prejdená vzdialenosť
<b>CHA</b>	Kolobežka funkciu nepodporuje
<b>VOL*</b>	Aktuálne napätie (V)
<b>DST</b>	Kolobežka funkciu nepodporuje
<b>TIME1</b>	Stopky s limitom 2 hodín



\*Zobrazené napätie je zobrazené v tolerancii 1V – 2V od napätia batérie.

Po nastavení hodnôt sa stlačením  navráťte na hlavnú obrazovku.

Zobrazenie	Zobrazené hodnoty a ich rozhranie
P0	10 (nie je možné zmeniť)
P1	430 (nie je možné zmeniť)
P2	10 (nie je možné zmeniť)
P3	0 (nemenná hodnota)
P4	Zobrazenie rýchlosti: 0 – km/h 1 – míle/h
P5	Režim štartu 0 – s asistenciou rýchlosti 1 – pomocou odrazu
P6	Tempomat 0 – zakázaný 1 – povolený
P7	Začiatková rýchlosť: 0 – rýchla 1 – pomalá
P8	Obmedzenie maximálnej rýchlosti: 1 – 100% Nastavené výrobcom, nemeniť! Zmenou nastavenia vo funkcii P8 na hodnotu 100 sa limit rýchlosti kolobežky odblokuje. Pri odblokovaní rýchlosti dochádza k väčšiemu opotrebovaniu batérie a v tomto prípade sa reklamácie na batériu nevzťahujú.
P9	Sila elektrickej brzdy: 0 – vypnutá 1 – stredná 2 – vysoká



## NASTAVENIE

Pre vstup alebo opustenie nastavenia stlačte súčasne tlačidlo  a  po dobu 2 – 3 sekúnd.

Tlačidlom  prepínate medzi hodnotami P0 – P9. Stlačením tlačidla  zmeníte hodnotu.

Vybraná hodnota bude blikať. Pomocou tlačidla  a  potom môžete hodnotu upraviť.

Stlačením  hodnotu navýšite, stlačením  znížite.

Po ukončení nastavenia stlačte súčasne tlačidlo  a  po dobu 2 – 3 sekúnd.

## TEMPOMAT

Tempomat Vám umožňuje udržiavať automaticky konštantnú rýchlosť.

Funkciu môžete spustiť z:

- a) Nastavenia
- b) Stálym držaním rýchlosti po dobu 7 sekúnd

Pre ukončenie tempomatu stlačte a uvoľnite brzd.

**VAROVANIE:**

Z dôvodu bezpečnosti jazdite tak, aby ste mohli okamžite tempomat ukončiť. Tempomat nie je možné ovládať pomocou akcelerátora, ukončenie je možné vykonať iba stlačením a uvoľnením brzd.

## NASTAVENIE INTENZITY ELEKTRICKÝCH BRZD

Predné i zadné brzdy je možné ovládať mechanicky. Intenzitu elektrických brzd je možné nastaviť v nastavení. Vyberte nastavenie P9, 0 – elektrická brzda vypnutá, 1 – stredná intenzita, 2 – vysoká intenzita. Elektrické brzdy slúžia pre zvýšenie intenzity brzdzenia.

**VAROVANIE:**

Elektrické brzdy nefungujú, pokiaľ je batéria plne nabitá. Nepoužívajte elektrické brzdy ihneď po nabití. Pre Vašu bezpečnosť odporúčame elektrické brzdy používať, ale používajte ich iba pokiaľ je využité viac ako 5% kapacity batérie.

## NASTAVENIE ZADNÉHO TLMIČA

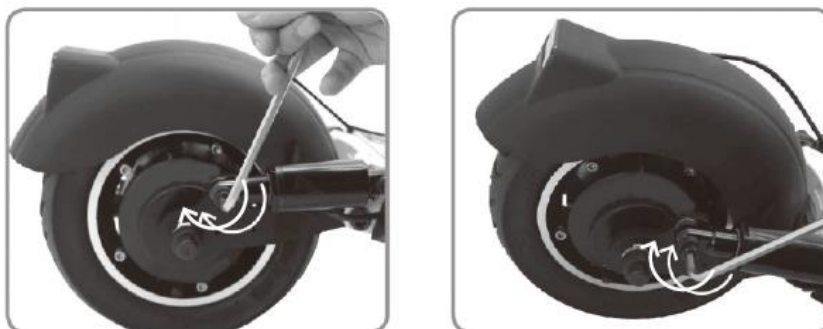

Uvoľnite skrutky pomocou 6 mm kľúča na oboch stranách.



Posuňte tlmíč do ďalšej polohy a skrutky upevnite. Upevňujte obe skrutky súčasne.

**VAROVANIE:** Najskôr si skrutky pripravte a úplne dotiahnite súčasne.

## NASTAVENIE BRŹD

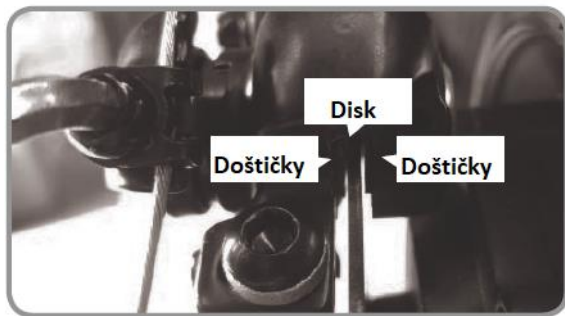

Používaním brzd sa doštičky opotrebovávajú a medzera medzi doštičkami a diskom sa zväčšuje. V prípade že je brzda menej efektívna vykonajte nasledujúce:



1. Pomocou 5 mm imbusového kľúča povoľte skrutku



2. Brzdový strmeň sa oddelí



3. Skrutka na obrázku drží doštičky, po výmene ich musíte opäť dotiahnuť



4. Skrutku uvoľnite pomocou 2 mm imbusového kľúča



5. Otočením skrutky pomocou 5 mm kľúča v smere hodinových ručičiek sa doštičky priblížia, proti smeru hodinových ručičiek sa doštičky oddialia



6. V tejto polohe otočte v smere hodinových ručičiek.



7. Vložte späť v polohe podľa obrázka.



8. Je možné že doštičky nebudú v správnej vzdialenosti. Rovnakú vzdialenosť zaistíte pomocou dvoch horných skrutiek podľa obrázka.

## NEOBVYKLÉ ZVUKY POČAS BRZDENIA

Pokiaľ brzdy vydávajú neobvyklé zvuky počas brzdenia je možné, že sú iba zanesené nečistotami. V tomto prípade stačí brzdy očistiť.



1. Náhľad na doštičky a disk



2. Miesto kde sa dotýkajú doštičky s diskom očistite handričkou.



3. Očistite doštičky.



4. Očistite disk.



5. Disk očistite po celom obvode.



6. Neobvyklé zvuky by mali byť eliminované.

Pokiaľ problém pretrváva navštívte autorizovaný servis.

## PRED JAZDOU

Pred jazdou skontrolujte nasledujúce:

- Funkčnosť predných i zadných bŕzd, svetiel, pohyb a vôľu kormidla a iné.
- U bŕzd skontrolujte stav doštičiek, disku, brzdneho lanka atď.
- Uistite sa, že sú všetky skrutky riadne dotiahnuté.



- Skontrolujte správny tlak v pneumatikách (45 psi) a ich stav.
- Vždy noste osobné ochranné prostriedky (prilbu, chrániče atď.)
- Začiatočníci a starší ľudia musia skontrolovať rýchlostný režim, vždy používajte pomalý (ECO) režim jazdy.
- Nastavte správnu výšku kormidla.
- Uistite sa, že sú kormidlo a skladací mechanizmus správne zaistený.
- Skontrolujte stav nabitia batérie.

## BATÉRIA

**Záruka 6 mesiacov na životnosť batérie - menovitá kapacita batérie neklesne pod 70% svojej celkovej kapacity v priebehu 6 mesiacov od predaja produktu.**

Pre správnu funkčnosť a bezpečné používanie batérie sa riadte inštrukciami v manuály. Pokiaľ je batéria poškodená, uniká z nej kvapalina alebo abnormálny zápach prestaňte batériu ihneď používať.

- Životnosť batérie je limitovaná. Pokiaľ používate batériu, ktorá presahuje bežnú životnosť, tak sa môže zvýšiť frekvencia nabíjania a znížiť dojazd kolobežky.
- Batériu neotvárajte ani nevhadzujte do ohňa. Do batérie nekladajte cudzie predmety.
- Nedotýkajte sa batérie kovovými predmetmi. Batéria môže explodovať alebo byť poškodená.
- Používajte iba originálnu nabíjačku.
- Počas jazdy dodržujte miestne nariadenia a zákony.
- Batériu môžete priebežne dobíjať.
- Ideálna teplota pre nabíjanie batérie je +10 °C až +30 °C.
- Pokiaľ batériu používate po dlhšiu dobu, bude jej teplota vyššia. Toto je bežný stav batérie.
- Pokiaľ používate batériu v chladnom prostredí, jej dojazd je nižší.
- Batériu sami neopravujte ani neupravujte.

## POUŽÍVANIE

- Pred používaním sa uistite že sú všetky časti správne zložené, riadne dotiahnuté a nie sú poškodené.
- Skontrolujte brzdy.
- Skontrolujte, že je skladací mechanizmus správne zaistený.
- Uistite sa, že je riadne dobitá batéria.
- Uistite sa, že sú pneumatiky v dobrom stave.
- Skontrolujte kormidlo. Musí byť riadne dotiahnuté.
- Zoznámte sa s okolím, uistite sa, že neohrozujete seba a svoje okolie.
- Nejazdite po klzkom povrchu.
- Noste osobné ochranné prostriedky vrátane prilby a pevnej obuvi.
- Nepoužívajte, pokiaľ sú zlé vonkajšie podmienky.
- Vlhkosť znižuje efektivitu brzdzenia.

## TECHNIKA JAZDY

- Zoznámte sa s produktom ešte pred prvou ostrou jazdou a naučte sa ho správne ovládať.

- Zatáčajte vždy pozvoľna a brzďte vždy bezpečne a s dostatočným brzdovým priestorom.
- Pre prvú jazdu si zvolte voľné prostredie bez prekážok.
- Plne sa koncentrujte na riadenie a nenechajte sa ničím rozptyľovať.

**Pozícia nôh:** jednu nohu umiestite na dosku čo najbližšie spredu kolobežky. Druhú nohu nechajte na zemi. Uistite sa, že dráha je voľná a čistá. Jazdu zahájte miernym predklonom (rovnako ako na klasickej kolobežke). Odrazte sa tou nohou, ktorá zostáva na zemi. Akonáhle stlačíte akcelerátor, snažte sa opäť mierne predkloniť, aby nedošlo k pádu vplyvom akcelerácie. Počas zmeny rýchlosti sa snažte príliš netlačiť na tyč kormidla. Jedna noha je skôr vpredu a druhá vzadu. Nohy môžete umiestiť rovnako, ako napr. na skateboarde pre pohodlnejšiu jazdu a lepšiu stabilitu.

**POZNÁMKA:** Jazda na kolobežke môže byť nebezpečná. Tento výrobok používate na vlastnú zodpovednosť. Plne sa zoznámte so všetkými predpismi a obmedzeniami.

**Zabočenie** - operácia sa vykonáva rovnako ako napr. na surfe alebo na snowboarde. Kormidlo by malo byť paralelne voči telu. Pred zahájením odbočovacieho manévra sa uistite, že trasa je voľná.

**Brzdenie** – hmotnosť preneste dozadu, ako by sa brzdenie uskutočnilo pomocou nôh, a nie pomocou riadiaceho systému. Počas brzdenia je nutné udržať správne rovnováhu. Hrozí riziko pádu alebo nadmerného opotrebenia riadiacich a brzdnych mechanizmov.

## ČISTENIE A ÚDRŽBA

- Pred čistením alebo údržbou musí byť kolobežka vypnutá, vypojená z nabíjačky a nabíjací port musí byť zakrytý.
- Kolobežku čistite vlhkou handričkou a neagresívnym čistiacim prostriedkom.
- Nepoužívajte rozpúšťadlá a iné agresívne čistiace prostriedky.
- Držte vodu mimo nabíjací port.
- Odolnosť je IP54 proti prachu a dažďu/kvapnutiu vody. Nikdy kolobežku neponárajte.
- Nepoužívajte vysokotlakové čističe.
- Pokiaľ je tlak v pneumatikách nízky, nafúknite ich. (predné koleso 2,8 barov, zadné koleso 2,5 barov)
- Pokiaľ potrebujete vymeniť pneumatiky/duše, kontaktujte špecializovaný obchod alebo výrobcu.
- Tuhosť bŕzd môžete upraviť povolením skrutky M5. Doprava povolíte skrutku, doľava ju utiahnete.
- Podľa potreby utiahnite alebo povolte brzdové lanko.

## SKLADOVANIE

- Skladujte na suchom a tmavom mieste.
- Vyhnite sa skladovaniu na miestach, kde teplota presahuje 50 °C.
- Batériu dobíjajte aspoň raz za mesiac. V chladných podmienkach je životnosť batérie nižšia.

## TECHNICKÉ PARAMETRE

Typ motora	52V 600W BLDC HUB motor, zadný náhon
Nosnosť	120 kg
Typ batérie	EX plus, Li-polymer články
Kapacita batérie	26 AH (1347 Wh)
Hmotnosť produktu	cca. 23,7 kg (vrátane batérie)
Doba nabitia	11 – 12 hodín (podľa stavu batérie)
Dojazd na nabitie	85 – 100 km*
Maximálna rýchlosť	15 km/h (L1), 35 km/h (L2), 43 km/h (L3)
Skladanie	Skladací mechanizmus s tlačidlom a posuvná tyč kormidla
Rozmery – rozložená	121 x 57,5 x 118 cm (d x š x v)
Rozmery – zložená	124 x 25 x 40 cm (d x š x v)
Displej	LED displej zobrazujúci (stav batérie, prejdenú vzdialenosť, celkovú prejdenú vzdialenosť, čas prevádzky, rýchlosť a zmenu režimu)
Tlačidlá	Tlačidlo pre svetlá, klaksón
Brzdy	Kotúčové brzdy (predné/zadné)
Tlmiče	Hydraulické (predné), vzduchové (zadné)
Pneumatiky	10" kolesá, tlak 45 psi
Materiál	Hliník s ABS kryty

\* Hodnoty sú iba orientačné, záleží na aktuálnej teplote, odpore vetra, hmotnosti používateľa atď. Namerané hodnoty sú pre 60 kg, 20 km/h, rovnú cestu bez prekážok, pri teplote 25 °C a pri stálej rýchlosti.

## OCHRANA ŽIVOTNÉHO PROSTREDIA

Po uplynutí životnosti produktu alebo v prípade, že by ďalšia oprava už bola ekonomicky nevýhodná, sa výrobku zbavte v súlade s miestnymi predpismi a šetrne k životnému prostrediu. Výrobok odnesť na najbližšie zberné miesto k tomu určené.

Predpisovou likvidáciou pomôžete zachovať cenné prírodné zdroje a napomôžete k prevencii negatívnych dopadov na životné prostredie, prípadne na ľudské zdravie. Pokiaľ si nie ste istý, konzultujte vec s miestnymi príslušnými zodpovednými orgánmi, aby nedošlo k porušeniu predpisov a následnej sankcii.

Batériu nevhadzujte medzi bežný odpad, ale odovzdajte ju na miesta určená pre recykláciu.

## ZÁRUČNÉ PODMIENKY, REKLAMÁCIE

### Všeobecné ustanovenia a vymedzenie pojmov

Tieto záručné podmienky a reklamačný poriadok upravujú podmienky a rozsah záruky poskytované predávajúcim na tovar dodávaný kupujúcemu, takisto aj postup pri vybavovaní reklamačných nárokov uplatnených kupujúcim na dodaný tovar. Záručné podmienky a reklamačný poriadok sa riadia príslušnými ustanoveniami zákona č. 250/2007 Z.z., Občiansky zákonník č. 40/1964 Zb. v znení neskorších predpisov, podľa § 422 až § 442 zákona č. 513/1991 Zb. Obchodný zákonník v platnom znení, a Zákona o ochrane spotrebiteľa č 250/2007 Z.z. v znení neskorších predpisov, a to aj vo veciach týmito záručnými podmienkami a reklamačným poriadkom nespomenutých.

Predávajúcim je spoločnosť inSPORTline s.r.o. so sídlom Električná 6471, 911 01 Trenčín, IČO 36311723, zapísaná v obchodnom registri Okresného súdu Trenčín v odd Sro, vložka č. 11888/R.

### Adresa predajní:

1. inSPORTline s.r.o., Električná 6471, 911 01 Trenčín, +421 917 864 593, [predajnatn@insportline.sk](mailto:predajnatn@insportline.sk)
2. Stores inSPORTline SK s.r.o., Račianska 184/B, 831 54 Bratislava (Rača), +421 917 866 623, [predajnaba@insportline.sk](mailto:predajnaba@insportline.sk)
3. Stores inSPORTline SK s.r.o., Trieda generála Ludvíka Svobodu 6/A, 040 22 Košice (Furča), +421 917 866 622, [predajnake@insportline.sk](mailto:predajnake@insportline.sk)

Vzhľadom k platnej právnej úprave sa rozlišuje kupujúci, ktorý je spotrebiteľom a kupujúci, ktorý spotrebiteľom nie je.

„Kupujúci spotrebiteľ“ alebo len „spotrebiteľ“ je osoba, ktorá pri uzatváraní a plnení zmluvy nejedná v rámci svojej obchodnej alebo inej podnikateľskej činnosti.

„Kupujúci, ktorý nie je „spotrebiteľ“, je podnikateľ, ktorý nakupuje výrobky alebo užíva služby za účelom svojho podnikania s týmito výrobkami alebo službami. Tento kupujúci sa riadi rámcovou kúpnu zmluvou a obchodnými podmienkami v rozsahu, ktoré sa ho týkajú a obchodným zákonníkom.

Tieto záručné podmienky a reklamačný poriadok sú nevyhnutnou súčasťou každej kúpnej zmluvy uzatvorenej medzi predávajúcim a kupujúcim. Záručné podmienky a reklamačný poriadok sú platné a záväzné, pokiaľ v kúpnej zmluve alebo v dodatku v tejto zmluve alebo inej písomnej dohode nebude stranami dohodnuté inak.

### Záručné podmienky a záručná doba

Predávajúci poskytuje kupujúcemu záruku na tovar v dĺžke 24 mesiacov, u označených fitness modelov s kúpnu hodnotou vyššou ako 159,60 EUR bude poskytovaná záručná lehota 60 mesiacov na rám a na ostatné komponenty 24 mesiacov. Zákonná dĺžka záruky poskytovaná spotrebiteľovi nie je týmto dotknutá.

Zárukou za akosť preberá predávajúci záväzok, že dodaný tovar bude po určitú dobu spôsobilý pre použitie k obvyklému, príp. zmluvnému účelu a že si zachová obvyklé, príp. zmluvné vlastnosti.

### Batéria

Záruka 6 mesiacov na životnosť batérie - menovitá kapacita batérie neklesne pod 70% svojej celkovej kapacity v priebehu 6 mesiacov od predaja produktu.

### Záručné podmienky sa nevzťahujú na poruchy vzniknuté (ak je možné aplikovať na zakúpený produkt):

- zavinením používateľa tj. poškodenie výrobku neodborným repasom, nesprávnou montážou, nedostatočným zasunutím sedlovej tyče do rámu, nedostatočným utiahnutím pedálov v kľukách a kľúk k stredovej osi
- neodborným repasom
- nesprávnou údržbou
- mechanickým poškodením
- opotrebením dielov pri bežnom používaní (napr. gumové a plastové časti, pohyblivé mechanizmy, atď.)
- neodvratnou udalosťou, živelnou pohromou
- neodbornými zásahmi
- nesprávnym zaobchádzaním alebo nevhodným umiestnením, vplyvom nízkej alebo vysokej teploty, pôsobením vody, neúmerným tlakom a nárazmi, úmyselne pozmeneným designom, tvarom alebo rozmermi.
- nesprávnym použitím tovaru, ktorý je v rozpore s kategorizáciou produktu (HC, HA – na domáce použitie: SC, S – na komerčné použitie)

Upozornenie:

- 1) v dobe záruky budú odstránené všetky poruchy výrobku spôsobené výrobnou poruchou alebo chybným materiálom výrobku tak, aby vec mohla byť riadne používaná.
- 2) reklamácia sa uplatňuje zásadne písomne s presným popisom o chybe a potvrdeným dokladom o zakúpení.
- 3) záruka sa uplatňuje u výrobcu: inSPORTline s.r.o., Električná 6471, 911 01 Trenčín, v predajni v ktorej ste tovar zakúpili alebo u organizácie, v ktorej bol výrobok zakúpený.

### **Reklamačný poriadok – reklamácia tovaru**

Kupujúci je povinný tovar, dodaný predávajúcim skontrolovať čo najskôr po prechode nebezpečia škody na tovar, resp. po jeho dodaní. Prehliadku musí kupujúci vykonať tak, aby zistil všetky poruchy, ktoré je možné pri primeranej odbornej prehliadke zistiť.

Pri reklamacii tovaru je kupujúci povinný na žiadosť predávajúceho preukázať nákup a oprávnenosť reklamácie faktúrou alebo dodacím listom s uvedeným výrobným (sériovým) číslom, prípadne tými istými dokladmi bez sériového čísla. Ak nepreukáže kupujúci oprávnenosť reklamácie týmito dokladmi, má predávajúci právo reklamáciu odmietnuť.

Pokiaľ kupujúci oznámi poruchu, na ktorú sa nevzťahuje záruka (napr. neboli splnené podmienky záruky, porucha bola nahlásená omylom apod.), je predávajúci oprávnený požadovať plnú úhradu nákladov, ktoré vznikli v súvislosti s odstraňovaním poruchy takto oznámenej kupujúci. Kalkulácia servisného zásahu bude v tomto prípade vychádzať z platného cenníku pracovných výkonov a nákladov na dopravu.

Pokiaľ predávajúci zistí (testovaním), že reklamovaný výrobok nie je chybný, považuje sa reklamácia za neoprávnenú. Predávajúci si vyhradzuje právo požadovať úhradu nákladov, ktoré vznikli v súvislosti s neoprávnenou reklamáciou.

V prípade, že kupujúci reklamuje poruchy tovaru, na ktoré sa vzťahuje záruka podľa platných záručných podmienok predávajúceho, vykoná predávajúci odstránenie poruchy formou opravy, prípadne výmeny chybného dielu alebo zariadenia za bezporuchové. Predávajúci je so súhlasom kupujúceho oprávnený dodať výmenou za chybný tovar iný tovar plne funkčne kompatibilný, ale minimálne rovnakých alebo lepších technických parametrov. Voľba ohľadne spôsobu vybavenia reklamácie podľa tohto odstavca náleží predávajúcemu.

Predávajúci vybaví reklamáciu najneskôr do 30 kalendárnych dní od doručenia chybného tovaru, pokiaľ nebude dohodnutá dlhšia lehota. Za deň vybavenia sa považuje deň, kedy bol opravený alebo vymenený tovar prebraný kupujúcim. Ak nie je predávajúci s ohľadom na charakter vady schopný vybaviť reklamáciu v uvedenej lehote, dohodne s kupujúcim náhradné riešenie. Pokiaľ k takej dohode nedôjde, je predávajúci povinný poskytnúť kupujúcemu finančnú náhradu formou dobropisu.

#### **CZ SEVEN SPORT s.r.o.**

Sídlo: Strakonická 1151/2c, Praha 5, 150 00, ČR  
Centrála: Dělnická 957, Vítkov, 749 01  
Reklamácie a servis: Čermenská 486, Vítkov 749 01

IČO: 26847264  
DIČ: CZ26847264

Tel: +420 556 300 970  
Mail: eshop@insportline.cz  
reklamace@insportline.cz  
servis@insportline.cz

Web: www.inSPORTline.cz

#### **SK inSPORTline s.r.o.**

Centrála, reklamácie, servis: Električná 6471, Trenčín 911 01, SK

IČO: 36311723  
DIČ: SK2020177082

Tel.: +421(0)326 526 701  
Mail: objednavky@insportline.sk  
reklamacie@insportline.sk  
servis@insportline.sk

Web: www.inSPORTline.sk