

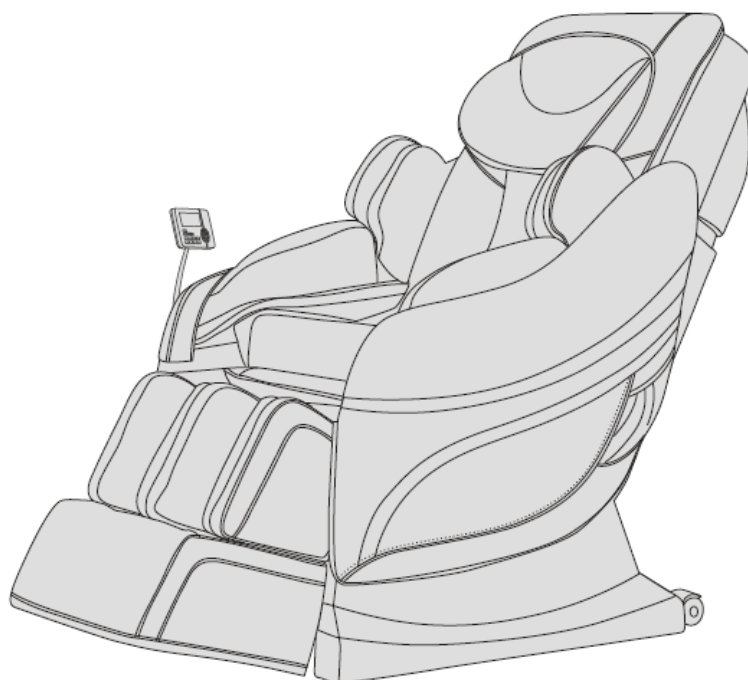

POUŽÍVATEĽSKÝ MANUÁL – SK
IN 7686 Masážne kreslo inSPORTline Mateo



OBSAH

BEZPEČNOSTNÉ POKYNY	3
ZOZNAM DIELOV	5
CHARAKTERISTIKA	5
OVLÁDACIE POKYNY	6
OVLÁDACÍ PANEL	6
ZAPOJENIE PRÍSTROJA	7
SPUSTENIE MASÁŽE	7
NASTAVENIE DĹŽKY MASÁŽE	8
VÝBER MASÁŽNEJ TECHNIKY	8
ĎALŠIE FUNKCIE	10
VYPNUTIE PRÍSTROJA.....	10
NAHRÁVANIE MP3 SÚBOROV	10
MONTÁŽNE POKYNY	11
OPIERKY NA RUKY	11
OVLÁDACÍ PANEL	13
OCHRANA PODLAHY	15
PRESÚVANIE.....	15
ŠPECIFIKÁCIE PRODUKTU.....	16
OCHRANA ŽIVOTNÉHO PROSTREDIA	16
ZÁRUČNÉ PODMIENKY, REKLAMÁCIE	16

Ďakujeme Vám za zakúpenie tohto výrobku. Pozorne si prečítajte celý manuál, aby ste boli schopný výrobok správne používať. Dodržujte najmä pokyny v kapitole "Bezpečnostné pokyny" a uschovajte manuál pre prípad ďalšej potreby.

Poznámka: Naša spoločnosť si vyhradzuje právo meniť vzhľad a charakteristiku výrobku bez povinnosti predchádzajúceho oznámenia.

BEZPEČNOSTNÉ POKYNY

DÔLEŽITÉ BEZPEČNOSTNÉ UPOZORNENIE

- Prístroj umiestnite na rovnú a pevnú plochu s odstupom minimálne 0,6 m.
- Deti sa môžu v blízkosti výrobku pohybovať iba pod dohľadom dospeléj osoby.
- Používajte napájací kábel navrhnutý pre tento výrobok a riadne ho uzemnite.
- Po každom použití prístroja a pred začiatkom údržby odpojte napájací kábel z elektrickej siete - predídete tým vzniku úrazu alebo poškodeniu prístroja.
- Kreslo používajte iba tak, ako je popísané v manuáli.
- Nepoužívajte žiadne príslušenstvo, ktoré nie je odporúčané výrobcom.
- Kreslo používajte iba v interiéri.
- Pred prvým zapnutím výrobku si riadne prečítajte celý manuál.
- Výrobok používajte iba tak, ako je popísané v manuáli.
- Maximálna doba prevádzky na jedno zapnutie by nemala presahovať 20 minút.
- Prístroj nepoužívajte, pokiaľ je poškodený rám, kožený poťah alebo ktorákoľvek z ďalších častí.
- Kreslo nepoužívajte, ak je zakrytý vetrací otvor alebo je akokoľvek zamedzené správne vetranie.
- Na kreslo nekladte ťažké predmety ani predmety s ostrými hranami.
- Z bezpečnostných dôvodov počas masáže nezaspiť.
- Kreslo nepoužívajte po požití alkoholu, alebo ak Vám nie je dobre.
- Kreslo nepoužívajte aspoň jednu hodinu po jedle.
- Dbajte opatrnosti a nepoužívajte príliš intenzívnu masáž.
- Maximálna nosnosť je 150 kg.

UMIESTNENIE MASÁŽNEHO KRESLA

- Nepoužívajte kreslo pri vysokej okolitej teplote a v prostredí s vysokou vlhkosťou vzduchu (napr. v kúpeľni).
- Nepoužívajte kreslo bezprostredne po zmene okolitej teploty.
- Kreslo nepoužívajte v prašnom či akokoľvek nepriaznivom prostredí.
- Okolo celého prístroja je potrebné zabezpečiť dostatočný voľný priestor pre vetranie.

ĽUDIA, KTORÍ BY NEMALI KRESLO POUŽÍVAŤ

- Kreslo by nemali používať ľudia trpiaci osteoporózou.
- Kreslo by nemali používať ľudia trpiaci srdcovým ochorením alebo ľudia s elektronickými implantátmi (napr. kardiostimulátor).
- Kreslo by nemali používať ľudia so zvýšenou telesnou teplotou.
- Tehotné ženy alebo ženy v období menštruácie by nemali kreslo používať.

- Zranení ľudia a ľudia s ochorením kože by nemali kreslo používať.
- Deti mladšie ako 14 rokov a ľudia s mentálnym postihnutím môžu kreslo používať iba pod dohľadom dospelaj osoby.
- Kreslo by nemali používať ľudia, ktorí majú od lekára odporúčaný kľudový režim a ľudia, ktorí sa necítia dobre.
- Nepoužívajte kreslo, ak nie je Vaše telo úplne suché.
- Pri používaní funkcie vyhrievania je potrebná opatrnosť - určitým osobám môže vyhrievaný povrch kresla pôsobiť zdravotné ťažkosti.

BEZPEČNOSŤ

- Uistite sa, že sieťové napätie zodpovedá špecifikácii výrobku.
- Nezapájajte zástrčku napájacieho kábla mokrými rukami.
- Do kresla sa nesmie dostať voda - hrozí riziko úrazu elektrickým prúdom alebo poškodenie výrobku.
- Dbajte na to, aby nedošlo k poškodeniu káblov a neupravujte elektrický obvod kresla.
- Na čistenie elektrických častí ako je vypínač a zástrčka nepoužívajte vlhkú handru.
- Z bezpečnostných dôvodov sa ku kreslu nepribližujte, ak dôjde k dočasnému výpadku elektrického prúdu.
- Ak kreslo nefunguje správne, prestaňte ho používať a obráťte sa na servisné centrum.
- Ak sa Vám počas masáže urobí nevoľno, poraďte sa o ďalšom použití kresla s lekárom.
- Výrobok by nemali používať ľudia s telesným a mentálnym postihnutím alebo deti a ľudia, ktorí si nie sú celkom istí správnym ovládaním - v týchto prípadoch by mala byť vždy prítomná skúsená osoba zodpovedná za ich bezpečnosť.
- Deti môžu výrobok používať len v prítomnosti dospelaj osoby, ktorá dohliadne na jeho bezpečné a správne použitie.
- V prípade poškodenia napájacieho kábla sa z bezpečnostných dôvodov vždy obráťte na výrobcu, servisné oddelenie alebo kvalifikovaného servisného technika.

ÚDRŽBA

- Údržbu by mali vykonávať iba kvalifikovaní servisní technici. Používatelia by sa nemali pokúšať kreslo rozobrať alebo vykonávať údržbu sami.
- Po každom použití kresla odpojte napájací kábel z elektrickej siete.
- Nepoužívajte prístroj, ak je poškodená zástrčka napájacieho kábla alebo sieťová zásuvka.
- Ak sa nebude kreslo po dlhšiu dobu používať, umiestnite ho do suchého a čistého prostredia, a chráňte pred poškodením tiež napájací kábel.
- Nevystavujte kreslo vysokým teplotám, dlhodobému pôsobeniu priameho slnečného žiarenia a neumiestňujte ho do blízkosti zdrojov tepla.
- V prípade poškodenia napájacieho kábla alebo zástrčky sa z bezpečnostných dôvodov obráťte na výrobcu, servisné oddelenie alebo kvalifikovaného servisného technika.
- Na čistenie používajte iba suchú handričku. Nepoužívajte riedidlo, benzín ani alkohol.
- Mechanické časti kresla sú navrhnuté a vyrobené tak, že nevyžadujú žiadnu mimoriadnu údržbu.
- Dávajte pozor, aby nedošlo k poškodeniu kresla predmetmi s ostrými hranami.
- Neposúvajte kreslo po nerovnom povrchu - vždy ho nadvihnite a preneste.
- Vyvarujte sa príliš dlhému zapnutiu prístroja.

BEŽNÉ PORUCHY A ICH RIEŠENIE

- Je prirodzené, že pri chode stroja vydáva motor zvuk.
- Ak kreslo nefunguje, skontrolujte, či je správne pripojený napájací kábel a sieťový vypínač prepnutý do pozície ON.
- Ak uplynie nastavená doba masáže, vypne sa automaticky prísun elektrickej energie. Prístroj sa automaticky vypne aj v prípade, že sa začne prehrievať - pred ďalším zapnutím ho nechajte aspoň pol hodiny vychladnúť.

ZOZNAM DIELOV

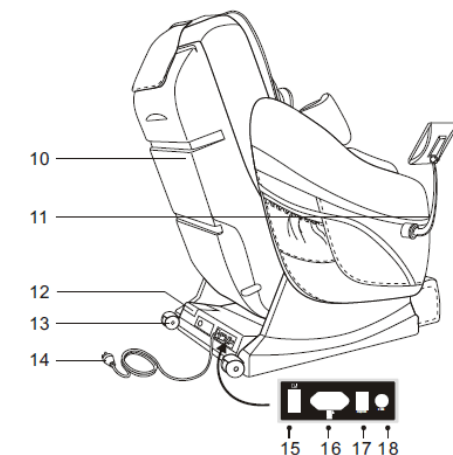
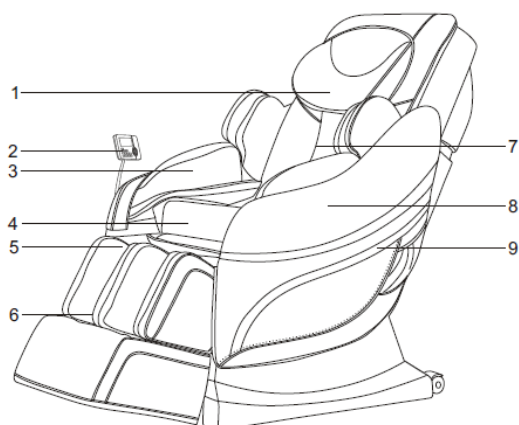

1. Opierka hlavy
2. Ovládací panel
3. Vzduchové vankúšiky pre masáž horných končatín
4. Čalúnenie sedla
5. Čalúnenie opierky nôh
6. Opierka nôh
7. Chrbtová opiera
8. Opierka na ruky
9. Vrecko na ovládač
10. Zadný kryt
11. Držiak ovládacieho panela
12. MP3 panel
13. Transportné kolieska
14. Napájací kábel
15. Zdieľka pre slúchadlá
16. Zdieľka pre napájací kábel
17. Sieťový vypínač
18. Poistková skrinka

CHARAKTERISTIKA

- Kreslo je vybavené súpravou štyroch tichých guľôčkových masážnych 3D hlavíc, ktoré sa pohybujú hore/dole a dopredu/dozadu.
- Podložka pod ramená je vybavená automatickým rozpoznávacím micro systémom. Tento systém dokáže prispôbiť chod masážnych hlavíc dopredu/dozadu na základe tvaru tela a masážnych bodov, čím robí masáž príjemnejšiu a účinnejšiu.
- Počítač je vybavený automatickými masážnymi programami.
- Do pamäte počítača možno uložiť tri používateľské programy.
- Medzi hlavné masážne funkcie patrí automatická masáž, masáž pomocou vzduchových vankúšikov, špirálová masáž bedier, vertikálna masáž zadku a naťahovacia masáž.
- Používateľ si môže vybrať z troch typov masáže hornej polovice tela: kompletná masáž/lokálna masáž/bodová masáž. Masáž ramien je rozdelená do 6 typov: masáž všetkými prstami, masáž dlaňami, masáž palcami, kombinovaná masáž, 3D masáž. Intenzitu masáže

možno nastaviť v 5 stupňoch. Počas masáže dlaňami alebo palcami je možné nastaviť vzdialenosť medzi masážnymi hlavicami do 5 polôh.

- Pre masáž horných končatín je kreslo vybavené 26 vzduchovými vankúšikmi - intenzitu masáže možno nastaviť v 3 stupňoch.
- Pre vzduchovú masáž hornej polovice tela je kreslo vybavené 4 vankúšiky v chrbtovej opore, 16 vankúšiky v sedle a 38 vankúšiky v opierkach na nohy.
- MP3 prehrávač umožňuje nasledujúce funkcie: pozastaviť prehrávanie, prechod na predchádzajúcu skladbu, prechod na nasledujúcu skladbu, zosilniť hlasitosť, zníženie hlasitosti.
- Chrbtová opierka je vybavená funkciou vyhrievania. Ako zdroj infračerveného žiarenia sú použité uhlíkové vlákna.
- Opierky pre nohy sú výškovo nastaviteľné.
- Kreslo umožňuje nastavenie sklonu opierok nôh aj chrbtovej opierky.
- Po usadnutí používateľa na kreslo rozpozná systém automaticky správnu polohu masážnych hlavíc. Po vypnutí prístroja sa všetky opierky automaticky vrátia do východiskovej pozície.
- Ovládací panel je vybavený VFD displejom.
- Príslušenstvo tvorí MP3 panel, slúchadlá a USB disk.

OVLÁDACIE POKYNY

OVLÁDACÍ PANEL

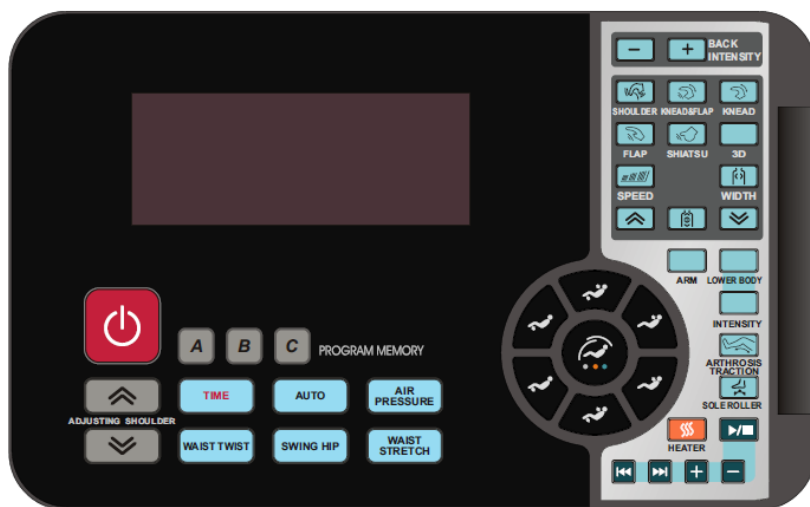
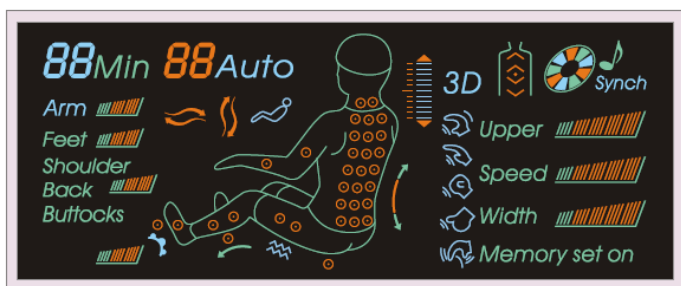

* Obrázok je len pre ilustráciu

ZAPOJENIE PRÍSTROJA





Pripojte napájaci kábel k elektrickej sieti.

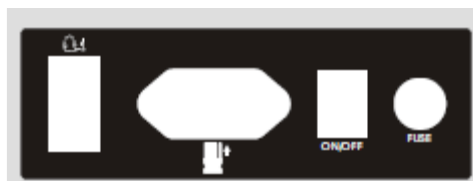





Prepnite sieťový vypínač do pozície ON.











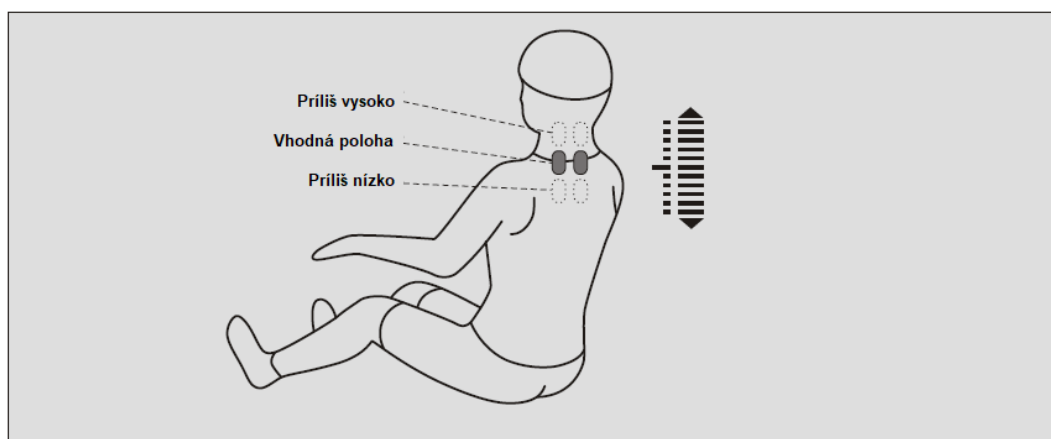

SPUSTENIE MASÁŽE

- Ak tlačidlo  stlačíte iba na chvíľu, spustí sa masáž až potom, čo sa chrbtová opierka a opierky nôh automaticky nastavia na zodpovedajúcu polohu. Pri dlhšom pridrhaní tlačidla  sa začne masáž priamo, bez toho aby sa zmenila poloha opier.
- Systém automaticky deteguje pozíciu ramien a masážnych bodov. Po skončení detekcie sa ozve zvuková signalizácia.
- V prípade potreby môžete pozíciu podložky pod ramená zmeniť pomocou tlačidiel  a . Ak zmenu neurobite v priebehu 10 sekúnd od skončenia automatickej detekcie, spustí sa automaticky masáž.

Tlačidlo pre posunutie masážnych hlavíc smerom nahor.		
Tlačidlo pre posunutie masážnych hlavíc smerom nadol		

Správna poloha masážnych hlavíc:



- Používateľ si môže zvoliť typ masáže.
- Pre uloženie aktuálneho nastavenia masáže stačí počas masáže raz stlačiť on/off, ozve sa zvukový signál, kreslo sa zastaví v danej pozícii a rozsvietia sa tlačidlá ,  alebo . Stlačením tlačidiel , , alebo  uložíte polohu.
- Pre spustenie uložených programov stačí po spustení kresla stlačiť tlačidlo ,  alebo .

NASTAVENIE DĹŽKY MASÁŽE

Tlačidlo	Charakteristika
	Predvolený čas je nastavený na 20 minút. Maximálnu dĺžku masáže možno nastaviť na 40 minút. Pri každom stlačení tlačidla "TIME" sa pripočíta 5 minút. Po prekonaní 40 minút sa čas vráti na najnižšiu hodnotu 5 minút.

VÝBER MASÁŽNEJ TECHNIKY

AUTOMATICKÉ MASÁŽNE REŽIMY

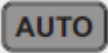
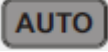
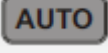
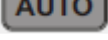

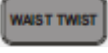
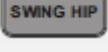
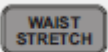

Tlačidlo	Charakteristika	Ukazovateľ na displeji
	Relaxačná masáž: uvoľnenie svalstva a regenerácia kĺbov.	Auto F1
	Jemná masáž: zvýšenie krvného obehu.	Auto F2
	Masáž proti bolesti: hlboká masáž pre odstránenie bolestí v daných partiách	Auto F3
	Povzbudzujúca masáž: odstránenie únavy a povzbudenie organizmu.	Auto F4

Poznámka: Stláčajte tlačidlo , kým sa na displeji nezobrazí Vami požadovaný masážny režim.











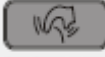



MASÁŽNE FUNKCIE







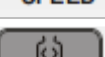

Tlačidlo	Charakteristika	Ukazovateľ na displeji
	Kompletná masáž vzduchovými vankúšikmi: bedrá, zadok, horné končatiny, lýtka.	Auto F5
	Špirálna masáž bedier: vzduchové vankúšiky v oblasti bedier sa pohybujú špirálovo a vankúšiky v sedle sa pohybujú vertikálne.	Auto F6
	Vertikálna masáž zadku: vankúšiky v oblasti sedla sa pohybujú vertikálne.	Auto F7
	Preťahovacia masáž: lýtka sú zovreté vzduchovými vankúšikmi, chrbtová opierka sa zníži, opory nôh sa posunú smerom dolu a tak dôjde k pretiahnutiu strednej časti tela. Vankúšiky v sedle a masážny mechanizmus sú aktívne.	Auto F8

ZMENA INTENZITY

Tlačidlo	Charakteristika	Ukazovateľ na displeji
	Tlačidlo pre zníženie intenzity masáže v oblasti chrbta.	Upper 
	Tlačidlo pre zvýšenie intenzity masáže v oblasti chrbta.	Upper 



VÝBER TYPU MASÁŽE







Tlačidlo	Charakteristika	Ukazovateľ na displeji
 SHOULDER	Masáž zameraná na oblasť ramien: automatický režim, rýchlosť a silu je možné regulovať.	 (H1)
 KNEAD&FLAP	Kombinovaná masáž: automatický režim, rýchlosť a silu je možné regulovať.	 (H1)
 KNEAD	Masáž prstami: automatický režim, rýchlosť a silu je možné regulovať.	 (H1)
 FLAP	Masáž dlaňami: 2 rôzne režimy, rýchlosť, rozpätie hlavíc a silu je možné regulovať.	 (H1-H2)
 SHIATSU	Masáž palcami (tzv. shiatsu): 2 rôzne režimy, rýchlosť, rozpätie hlavíc a silu je možné regulovať.	 (H1-H2)
 3D	3D masáž: 4 rôzne režimy, rýchlosť a silu je možné regulovať.	3D (H1-H4)
 SPEED	Rýchlosť: možno nastaviť v 5 stupňoch.	Speed 
 WIDTH	Rozpätie masážnych hlavíc: 5 rôznych polôh (v režimoch Flap a Shiatsu)	Width 

Tlačidlo	Charakteristika	Ukazovateľ na displeji
	Masáž zamarená na 1 bod.	
	Lokálna masáž	
	Kompletná masáž	
	Tlačidlá pre zmenu polohy masážnych hlavíc (možno použiť len pri bodovej a lokálnej masáži).	Posun masážnych hlavíc smerom nadol.
		Posun masážnych hlavíc smerom nahor.

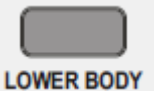
Poznámka: Tlačidlo  nemožno použiť v režime pre masáž ramien.





VZDUCHOVÉ MASÁŽNE VANKÚŠIKY

Tlačidlo	Charakteristika	Ukazovateľ na displeji
 ARM	Masáž horných končatín: po stlačení tohto tlačidla sa spustí masáž zameraná na predlaktie a paže. Intenzitu je možné nastaviť v 3 stupňoch.	Arm 











 LOWER BODY	Masáž dolnej polovice tela: funkcia pre masáž nôh, bedier a zadku.	<i>Feet</i>  <i>Back</i>  <i>buttocks</i> 
 INTENSITY	Tlačidlo pre nastavenie intenzity masáže. Intenzitu je možné nastaviť v 3 stupňoch.	
 ARTHROSIS TRACTION	Funkcia sprevádzajúca masáž dolnej polovice tela a masáž lýtok.	

Poznámka: Ktorúkoľvek z týchto funkcií môžete využiť aj v automatických masážnych režimoch.

ĎALŠIE FUNKCIE

Tlačidlo	Charakteristika	Ukazovateľ na displeji
 SOLE ROLLER	Masáž chodidiel: intenzitu možno nastaviť v 3 stupňoch.	
 HEATER	Tepelná terapia: funkcia pre vyhrievanie chrbtovej opierky a kolien. Funkcia sa prejaví v priebehu 3 minút od aktivácie.	

PREHRÁVANIE HUDBY

Tlačidlo	Charakteristika	Ukazovateľ na displeji
	Zapnúť/Zastaviť prehrávanie.	
	Prechod na predchádzajúcu skladbu.	
	Prechod na nasledujúcu skladbu.	
	Zosilnie hlasitosti.	
	Zníženie hlasitosti.	

VYPNUTIE PRÍSTROJA

Prepnite sieťový vypínač do pozície OFF.



Odpojte napájací kábel.



NAHRÁVANIE MP3 SÚBOROV

- Zastavte masáž.
- Vyberte USB disk z MP3 jednotky.

- Zastrčte USB disk do zdievky v počítači (Windows XP, Windows 2000, Windows NT).
- Nahrajte na USB disk hudobné súbory vo formáte MP3. V prípade problémov USB disk naformátujte.
- Po skončení prenosu hudby odpojte USB disk pomocou protokolu USB Mass Storage.
- Vytiahnite USB disk z počítača.
- Vložte USB disk do zdievky MP3 panela.
- Doprajte si počúvanie hudby a zapnite masážne kreslo.

Poznámka:

- Ak prehrávač hudby nefunguje, skúste najskôr USB disk naformátovať cez počítač a až potom na neho nahráť MP3 súbory.
- Nesnažte sa z kresla demontovať MP3 panel.

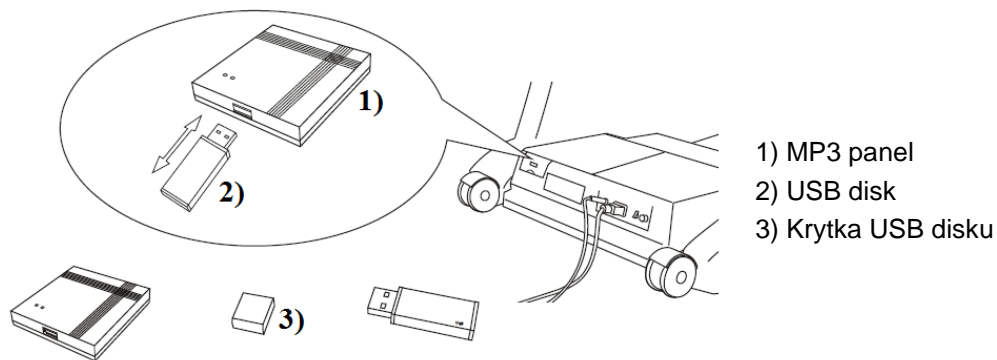

MONTÁŽNE POKYNY

OPIERKY NA RUKY

- Skontrolujte, či sú vnútorné držiaky riadne upevnené k rámu kresla. (Obr. 1)
- Rozopnite zips na spodnej strane opierky.
- Otvorte veľkú a malú priehradku na vonkajšej strane opierky. (Obr. 2)
- Zdvihnite opierku a priložte ju ku kreslu. Vytiahnite vzduchovú hadičku z rámu kresla a prevlečte ju otvorom na vnútornej strane opierky. (Obr. 3)
- Nasadte opierku na držiaky. (Obr. 4)
- Prestrčte opierkou skrutku. (Obr. 5)

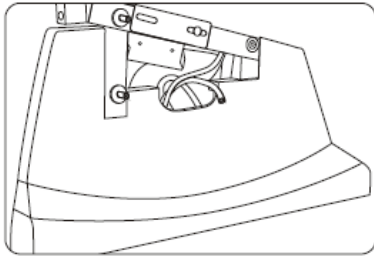

Obrázok 1

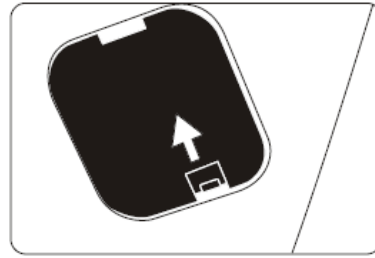

Obrázok 2

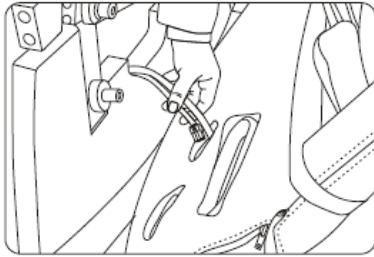

Obrázok 3

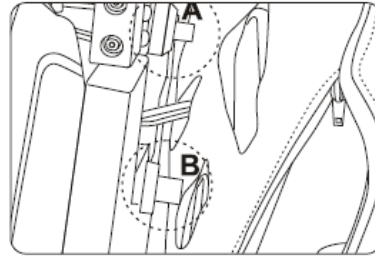

Obrázok 4

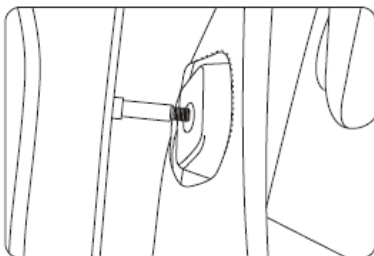

Obrázok 5

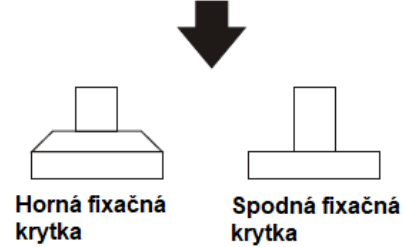

- Pridržujte opierku, nasadíte na skrutku dištančný krúžok, podložku a zaskrutkujte samoistiacu maticu. Maticu pritiahnite pomocou kľúča. (Obr. 6)
- Prestrčte imbusovú skrutku hornou fixačnou krytkou a potom krytku priskrutkujte k hornému držiaku. (Obr. 7)
- Prestrčte imbusovú skrutku spodnou fixačnou krytkou a potom krytku priskrutkujte k spodnému držiaku. (Obr. 7)

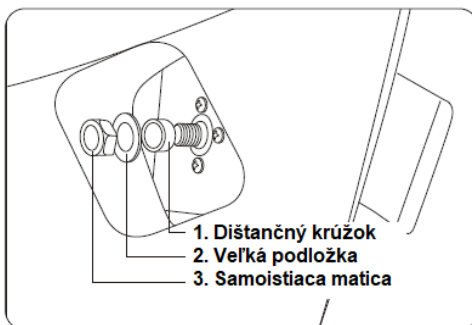

Obrázok 6

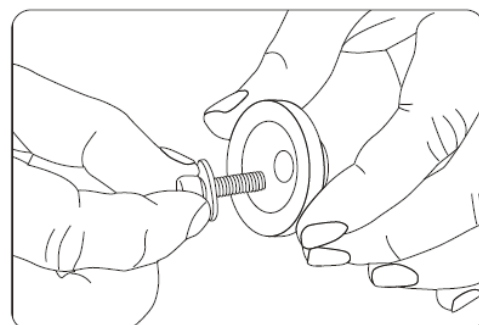

Obrázok 7

- Pripojte vzduchové hadičky ku konektorom vo vnútri kovového rámu kresla. (Obr. 8)
- Skontrolujte upevnenie opierky k rámu. Ak opierka drží pevne, zaklapnite krytky na vonkajšej strane opierky. (Obr. 9).
- Dokončíte montáž opierky zapnutím zipsu na jej spodnej strane.

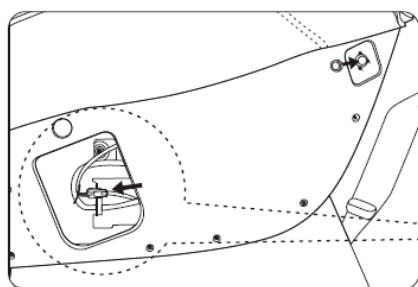

Obrázok 8

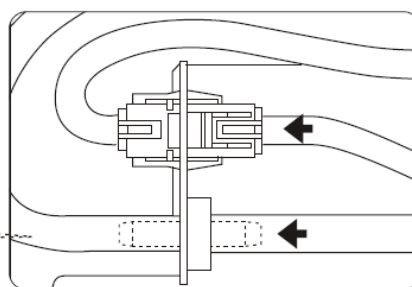

Detail

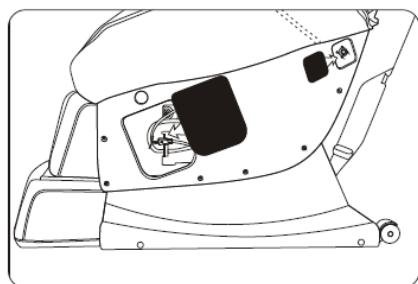

Obrázok 9

Pri zdvíhaní z kresla sa nezapierajte rukami o opierky.

Nezapierajte sa o vankúšiky pre masáž paží.

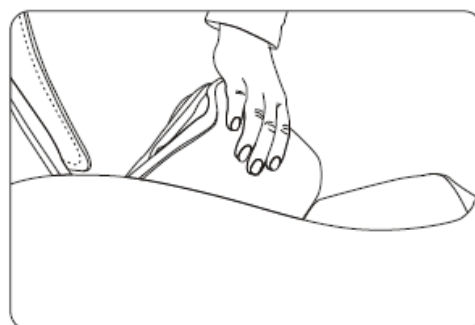

OVLÁDACÍ PANEL

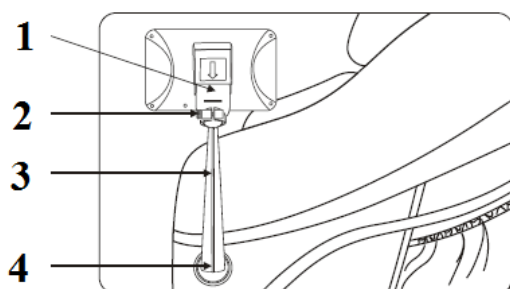

1. Držiak ovládacieho panela
2. Skrutka
3. Stĺpik
4. Fixačná päťka

- Najskôr vyskrutkujte skrutku z držiaka ovládacieho panela. (Obr. 1)
- Nasadte držiak na stĺpik. (Obr. 2)

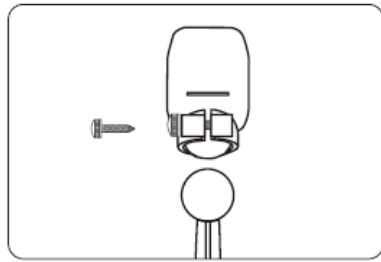

Obrázok 1

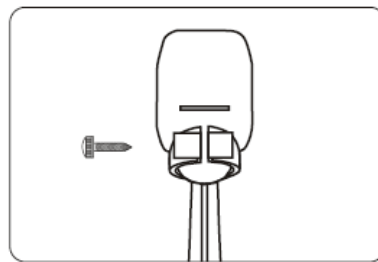

Obrázok 2

- Zaskrutkujte späť do držiaka skrutku. (Obr. 3)
- Prevedte montáž fixačnej pätky. (Obr. 4)

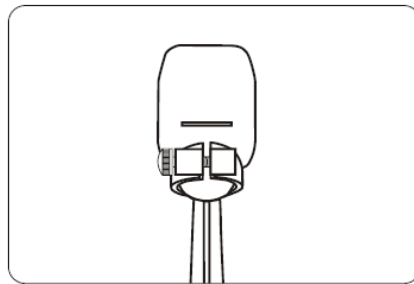

Obrázok 3

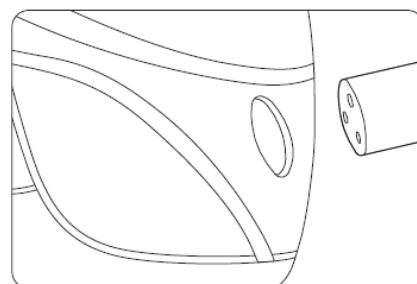

Obrázok 4

- Zasuňte fixačnú pätku do otvoru v pravom operadle tak, aby drážka v pätke smerovala dole. (Obr. 5)
- Zafixujte pätku pomocou troch skrutiek. (Obr. 6)



Obrázok 5

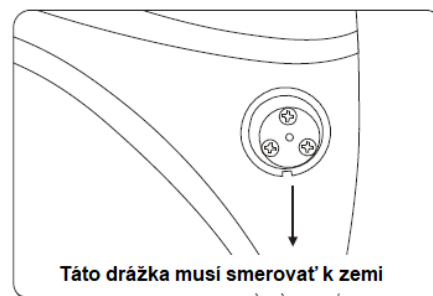

Obrázok 6

- Urobte montáž stĺpika k fixačnej pätku. (Obr. 7)
- Nasadte stĺpik na fixačnú pätku - dávajte pozor, aby k sebe priliehali otvory pre skrutky. (Obr. 8)

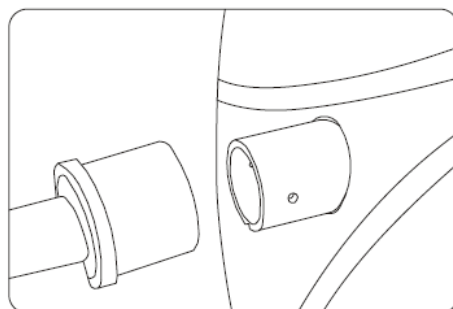

Obrázok 7

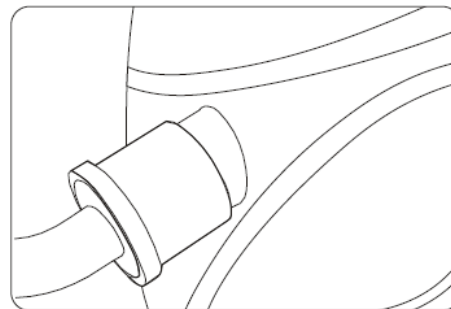

Obrázok 8

- Upevnite stĺpik na pätku pomocou dvoch skrutiek. (Obrázok 9 a 10)

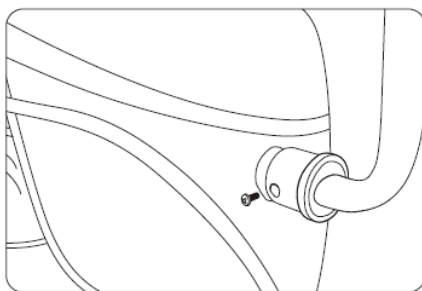

Obrázok 9

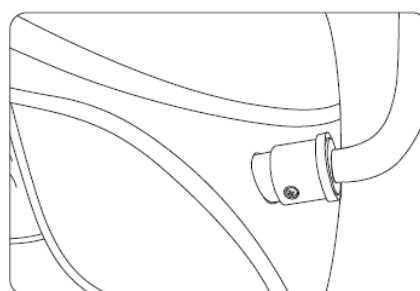

Obrázok 10

NASTAVENIE SKLONU DISPLEJA

- Držiak ovládacieho panela umožňuje horizontálne aj vertikálne naklápanie displeja.

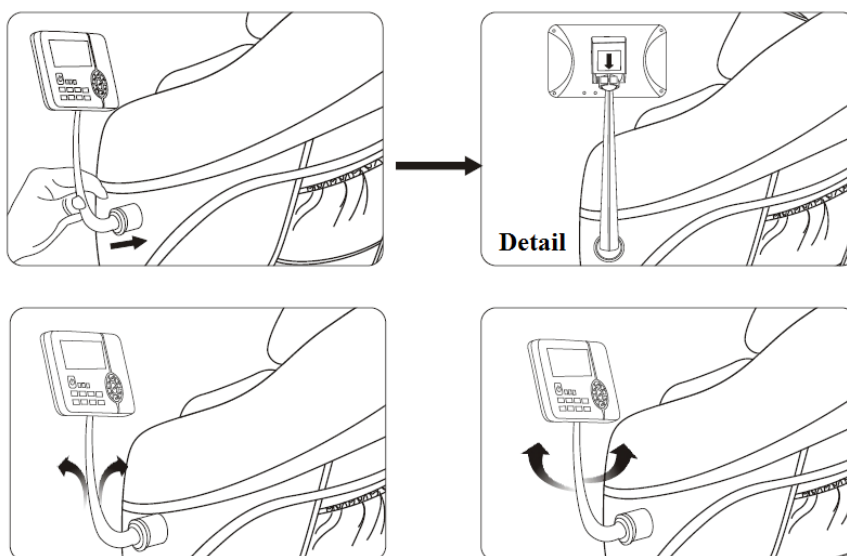

OCHRANA PODLAHY

Dlhodobé státie masážneho kresla na drevenej podlahe môže spôsobiť poškodenie podlahy, preto odporúčame pod kreslo umiestniť koberec alebo inú ochrannú podložku.

Pozor: Nepresúvajte kreslo na kolieskach po drevenej podlahe, nerovnom povrchu alebo na miestach s nedostatkom voľného priestoru. Kreslo by mali dvíhať aspoň 2 osoby.

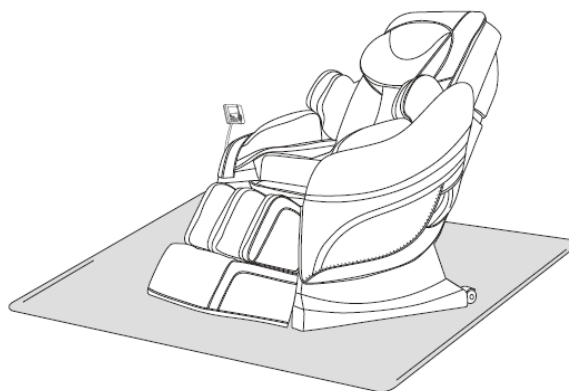

PRESÚVANIE

Pred naklopením kresla na kolieska sa uistite, že Vám pri presúvaní nebudú prekážať žiadne káble. Nakloňte kreslo na kolieska a presuňte ho na požadované miesto.

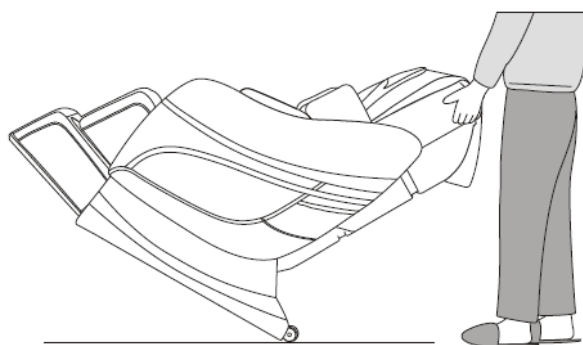

ŠPECIFIKÁCIE PRODUKTU

Model	A33
Názov	Masážne kreslá
Konfigurácia	05
Napájacie napätie	<input type="checkbox"/> 110-120V 60Hz <input type="checkbox"/> 220-240V 50Hz / 60Hz
Menovitý príkon	220 W
Odporúčaná maximálna dĺžka prevádzky	20 minút
Bezpečnostná trieda	I
Použité materiály	PVC, PA vlákna, oceľové komponenty, elektrické a elektronické súčiastky, PU, koža, drevo.

OCHRANA ŽIVOTNÉHO PROSTREDIA

Po uplynutí doby životnosti výrobku alebo v okamihu, kedy by oprava bola neekonomická, produkt nevyhadzujte do domového odpadu. Za účelom správnej likvidácie výrobku ho odovzdajte na určených zberných miestach, kde bude prijatý zdarma.

Správnou likvidáciou pomôžete zachovať cenné prírodné zdroje a napomáhate prevencii potenciálnych negatívnych dopadov na životné prostredie a ľudské zdravie, čo by mohli byť dôsledky nesprávnej likvidácie odpadov. Ďalšie podrobnosti si vyžiadajte od miestneho úradu alebo najbližšieho zberného miesta. Pri nesprávnej likvidácii tohto druhu odpadu môžu byť v súlade s národnými predpismi udelené pokuty.

Batérie nevhadzujte do bežného odpadu, ale odovzdajte na miesta zaisťujúce recykláciu batérií.

ZÁRUČNÉ PODMIENKY, REKLAMÁCIE

Všeobecné ustanovenia a vymedzenie pojmov

Tieto záručné podmienky a reklamačný poriadok upravujú podmienky a rozsah záruky poskytované predávajúcim na tovar dodávaný kupujúcemu, takisto aj postup pri vybavovaní reklamačných nárokov uplatnených kupujúcim na dodaný tovar. Záručné podmienky a reklamačný poriadok sa riadia príslušnými ustanoveniami zákona č. 250/2007 Z.z., Občiansky zákonník č. 40/1964 Zb. v znení neskorších predpisov, podľa § 422 až § 442 zákona č. 513/1991 Zb. Obchodný zákonník v platnom znení, a Zákona o ochrane spotrebiteľa č 250/2007 Z.z. v znení neskorších predpisov, a to aj vo veciach týmito záručnými podmienkami a reklamačným poriadkom nespomenutých.

Predávajúcim je spoločnosť inSPORTline s.r.o. so sídlom Električná 6471, 911 01 Trenčín, IČO 36311723, zapísaná v obchodnom registri Okresného súdu Trenčín v odd Sro, vložka č. 11888/R.

Adresa predajní:

1. inSPORTline s.r.o., Električná 6471, 911 01 Trenčín, +421 917 864 593, predajnatn@insportline.sk
2. Stores inSPORTline SK s.r.o., Račianska 184/B, 831 54 Bratislava (Rača), +421 917 866 623, predajnaba@insportline.sk
3. Stores inSPORTline SK s.r.o., Trieda generála Ludvíka Svobodu 6/A, 040 22 Košice (Furča), +421 917 866 622, predajnake@insportline.sk

Vzhľadom k platnej právnej úprave sa rozlišuje kupujúci, ktorý je spotrebiteľom a kupujúci, ktorý spotrebiteľom nie je.

„Kupujúci spotrebiteľ“ alebo len „spotrebiteľ“ je osoba, ktorá pri uzatváraní a plnení zmluvy nejedná v rámci svojej obchodnej alebo inej podnikateľskej činnosti.

„Kupujúci, ktorý nie je „spotrebiteľ“, je podnikateľ, ktorý nakupuje výrobky alebo užíva služby za účelom svojho podnikania s týmito výrobkami alebo službami. Tento kupujúci sa riadi rámcovou kúpnu zmluvou a obchodnými podmienkami v rozsahu, ktoré sa ho týkajú a obchodným zákonníkom.

Tieto záručné podmienky a reklamačný poriadok sú nevyhnutnou súčasťou každej kúpnej zmluvy uzatvorenej medzi predávajúcim a kupujúcim. Záručné podmienky a reklamačný poriadok sú platné a záväzné, pokiaľ v kúpnej zmluve alebo v dodatku v tejto zmluve alebo inej písomnej dohode nebude stranami dohodnuté inak.

Záručné podmienky a záručná doba

Predávajúci poskytuje kupujúcemu záruku na tovar v dĺžke 24 mesiacov, u označených fitness modelov s kúpnu hodnotou vyššou ako 159,60 EUR bude poskytovaná záručná lehota 60 mesiacov na rám a na ostatné komponenty 24 mesiacov. Zákonná dĺžka záruky poskytovaná spotrebiteľovi nie je týmto dotknutá.

Zárukou za akosť preberá predávajúci záväzok, že dodaný tovar bude po určitú dobu spôsobilý pre použitie k obvyklému, príp. zmluvnému účelu a že si zachová obvyklé, príp. zmluvné vlastnosti.

Záručné podmienky sa nevzťahujú na poruchy vzniknuté (ak je možné aplikovať na zakúpený produkt):

- zavinením používateľa tj. poškodenie výrobku neodborným repasom, nesprávnou montážou, nedostatočným zasunutím sedlovej tyče do rámu, nedostatočným utiahnutím pedálov v kľukách a kľúk k stredovej osi
- neodborným repasom
- nesprávnou údržbou
- mechanickým poškodením
- opotrebením dielov pri bežnom používaní (napr. gumové a plastové časti, pohyblivé mechanizmy, atď.)
- neodvratnou udalosťou, živelnou pohromou
- neodbornými zásahmi
- nesprávnym zaobchádzaním alebo nevhodným umiestnením, vplyvom nízkej alebo vysokej teploty, pôsobením vody, neúmerným tlakom a nárazmi, úmyselne pozmeneným designom, tvarom alebo rozmermi.
- nesprávnym použitím tovaru, ktorý je v rozpore s kategorizáciou produktu (HC, HA – na domáce použitie: SC, S – na komerčné použitie)

Upozornenie:

- 1) v dobe záruky budú odstránené všetky poruchy výrobku spôsobené výrobnou poruchou alebo chybným materiálom výrobku tak, aby vec mohla byť riadne používaná.
- 2) reklamácia sa uplatňuje zásadne písomne s presným popisom o chybe a potvrdeným dokladom o zakúpení.

- 3) záruka sa uplatňuje u výrobcu: inSPORTline s.r.o., Električná 6471, 911 01 Trenčín, v predajni v ktorej ste tovar zakúpili alebo u organizácie, v ktorej bol výrobok zakúpený.

Reklamačný poriadok – reklamácia tovaru

Kupujúci je povinný tovar, dodaný predávajúcim skontrolovať čo najskôr po prechode nebezpečia škody na tovar, resp. po jeho dodaní. Prehliadku musí kupujúci vykonať tak, aby zistil všetky poruchy, ktoré je možné pri primeranej odbornej prehliadke zistiť.

Pri reklamacii tovaru je kupujúci povinný na žiadosť predávajúceho preukázať nákup a oprávnenosť reklamácie faktúrou alebo dodacím listom s uvedeným výrobným (sériovým) číslom, prípadne tými istými dokladmi bez sériového čísla. Ak nepreukáže kupujúci oprávnenosť reklamácie týmito dokladmi, má predávajúci právo reklamáciu odmietnuť.

Pokiaľ kupujúci oznámi poruchu, na ktorú sa nevzťahuje záruka (napr. neboli splnené podmienky záruky, porucha bola nahlásená omylom apod.), je predávajúci oprávnený požadovať plnú úhradu nákladov, ktoré vznikli v súvislosti s odstraňovaním poruchy takto oznámenej kupujúci. Kalkulácia servisného zásahu bude v tomto prípade vychádzať z platného cenníku pracovných výkonov a nákladov na dopravu.

Pokiaľ predávajúci zistí (testovaním), že reklamovaný výrobok nie je chybný, považuje sa reklamácia za neoprávnenú. Predávajúci si vyhradzuje právo požadovať úhradu nákladov, ktoré vznikli v súvislosti s neoprávnenou reklamáciou.

V prípade, že kupujúci reklamuje poruchy tovaru, na ktoré sa vzťahuje záruka podľa platných záručných podmienok predávajúceho, vykoná predávajúci odstránenie poruchy formou opravy, prípadne výmeny chybného dielu alebo zariadenia za bezporuchové. Predávajúci je so súhlasom kupujúceho oprávnený dodať výmenou za chybný tovar iný tovar plne funkčne kompatibilný, ale minimálne rovnakých alebo lepších technických parametrov. Voľba ohľadne spôsobu vybavenia reklamácie podľa tohto odstavca náleží predávajúcemu.

Predávajúci vybaví reklamáciu najneskôr do 30 kalendárnych dní od doručenia chybného tovaru, pokiaľ nebude dohodnutá dlhšia lehota. Za deň vybavenia sa považuje deň, kedy bol opravený alebo vymenený tovar prebraný kupujúcim. Ak nie je predávajúci s ohľadom na charakter vady schopný vybaviť reklamáciu v uvedenej lehote, dohodne s kupujúcim náhradné riešenie. Pokiaľ k takej dohode nedôjde, je predávajúci povinný poskytnúť kupujúcemu finančnú náhradu formou dobropisu.

CZ

SEVEN SPORT s.r.o.

Sídlo: Strakonická 1151/2c, Praha 5, 150 00, ČR
Centrála: Dělnická 957, Vítkov, 749 01
Reklamace a servis: Čermenská 486, Vítkov 749 01

IČO: 26847264
DIČ: CZ26847264

Tel: +420 556 300 970
Mail: eshop@insportline.cz
reklamace@insportline.cz
servis@insportline.cz

Web: www.inSPORTline.cz

SK

inSPORTline s.r.o.

Centrála, reklamácie, servis: Električná 6471, Trenčín 911 01, SK

IČO: 36311723
DIČ: SK2020177082

Tel.: +421(0)326 526 701
Mail: objednavky@insportline.sk
reklamacie@insportline.sk
servis@insportline.sk

Web: www.inSPORTline.sk