

## USER MANUAL

CE IEN17128

UŽIVATEĽSKÝ MANUÁL  
POUŽIVATEĽSKÁ PRÍRUČKA  
BENUTZERHANDBUCH  
MANUAL DE UTILIZARE

INSTRUKCIJA OBŠLUŽI  
HASZNÁLATIUTASITÁS  
NAVODILA ZA UPORABO  
РЪКОВОДСТВО ЗА УПОТРЕБА

# CITY BOSS

RS250

RS350

RS500

ELEKTRICKÁ KOLOBEŽKA  
ELEKTRICKÁ KOLOBEŽKA  
ELECTRIC SCOOTER



CITYBOSS APP

Download on the  
App Store

GET IT ON  
Google Play

**EN** Please keep these instructions  
**CS** Návod je třeba uschovat  
**SK** Návod je potrebné uchovať

**DE** Gebrauchsanleitung bitte aufbewahren  
**RO** Păstrați instrucțiunile  
**PL** Należy zachować niniejszą instrukcję obsługi

**HU** Megőrzendő tájékoztató  
**SL** Shranite navodila  
**BG** Указания, които трябва да запазите

## EN Advice for use / Maintenance

- We recommend using a suitable protective equipment.
- This product is for adults use only, not suitable for minors under 14 years.
- Do not make any dangerous actions when riding. Keep your feet on the scooter.
- Do not misuse the product. This scooter is not intended for acrobatics.
- Do not ride the scooter on slippery or icy surface/terrain.
- Your scooter is not fully waterproof. Do not immerse the scooter in the water or spray it directly with water.
- Regularly check the tightness of the various screwed elements, particularly wheel axes and the collar of the head tube because self-locking nuts or other fixing parts may lose effectiveness.
- Do not modify or transform the scooter.
- Charge your battery in a dry place at a temperature between 5°C and 30°C.
- Never attempt to charge the battery with any other charger than the one supplied.
- In the event of non-use, infrequent use or storage, recharge the battery at least every month to ensure it will work properly.
- 2 year guarantee subject to normal usage. The guarantee will be cancelled if the battery has been opened or modified.
- The guarantee will be void should any precautions have been ignored.
- Do not open the battery, motor wheel, the cover containing the battery and the motor controller.

## DE Anwendungsratschläge / Instandhaltung

- Dies wird empfohlen, eine angepasste Schutzausrüstung zu benutzen.
- Dieser Produkt ist für Erwachsene vorbehalten, nicht für Minderjährige unter 14 Jahren geeignet.
- Machen Sie keine gefährlichen Manöver beim Fahren. Behalten Sie Ihre beiden Füße auf dem Roller.
- Das Produkt nicht zu etwas anderem gebrauchen. Dieser Roller ist nicht für Akrobatik bestimmt.
- Benutzen Sie Ihren Roller nicht auf rutschigen oder verschliffenen Oberflächen/Terrains.
- Ihr Roller ist nicht völlig dicht. Nicht in Wassergrüben mit mehr als 2 cm Höhe rollen oder ihn direkt mit Wasser bespritzen.
- Regelmäßig die verschiedenen geschraubten Elemente kontrollieren, insbesondere die Räderachsen, die Klemmschelle des Steuerrohrs, denn diese Befestigungen können an Wirksamkeit verlieren.
- Den Roller nicht verändern oder umwandeln.
- Laden Sie Ihr Akku in einer trockenen Umgebung zwischen und 30°C auf.
- Niemals versuchen, den Akku mit einem anderen als dem gelieferten Ladegerät aufzuladen.
- Im Falle einer Nichtnutzung oder einem punktuellen Gebrauch muss der Akku mindestens alle 3 Monate aufgeladen werden, um sein richtiges Funktionieren zu garantieren, damit er nicht völlig entladen wird und nicht mehr funktioniert.
- Garantie 2 Jahre bei normalen Gebrauch. Das Öffnen oder die Änderung des Akkus hebt die Garantie auf.
- Jedes Nichtbeachten der Vorsichtsmaßnahmen zieht eine Annullierung der Garantie nach sich.
- Den Akku, Rad Motor, die Abdeckung, die den Controller und Akku oder den Motor enthält, nicht öffnen.

## HU Használati útmutató/Karbantartás

- A használat során megfelelő védőfelszerelés viselése ajánlott.
- A termék kifejezetten felnőttek számára tervezett, 14 éven aluli kiskorúak számára nem alkalmas.
- Vezetés közben ne végezzen veszélyes műveleteket.
- A termék rendeltetésének megfelelően használja. A roller akrobatikus elemek kivételével nem alkalmas.
- Ne használja a rollert csúszós vagy havas talajon/felületen.
- A roller kortározottan vízálló. Ne guruljon 2 cm-nél mélyebb víztüszőben, és közvetlenül ne locsolja le a vizet a rollert.
- Rendszeresen ellenőrizze a különböző csavarelemek szorosságát, beleértve a keréktengelyeket, a kormányzás szorítóbilincset, mivel ezek a rögzítések veszíthetnek hatékonyságukból.
- A rollert ne alakítsa át és ne végezzen rajta semmilyen változtatást.
- Az akkumulátor töltését száraz környezetben, 5°C és 30°C közötti hőmérsékleten végezze.
- Az akkumulátor feltöltéséhez kizárólag a termékhez mellékelt töltőt használja.
- Az akkumulátor teljes lemerüléseinek megakadályozása, a rollert megfelelően működő állapotban tartás érdekében a használaton kívüli vagy alkalomszerűen használt rollert akkumulátorát legalább havonta legalább egyszer teljesen fel kell tölteni.
- 2 év jótállás normál használat mellett. Az akkumulátor felnyitása vagy átalakítása esetén a jótállás érvényét veszti.
- A használati óvintézkedések figyelmen kívül hagyása a jótállás elvesztését vonja maga után.
- Ne nyissa fel az akkumulátort, a kerékmotort, a kerékmozgató, a vezérlő és az akkumulátor vagy a motor védőburkolatát.

## CS Použití / Údržba

- Doporučujeme používat vhodné ochranné vybavení.
- Tento výrobek je vyhrazen dospělým, nevhoduje dětem mladším 14 let.
- Při řízení se chovejte bezpečně. Obě nohy mějte na kolebežce.
- Výrobek nepoužívejte k jiným účelům. Tato kolebežka není určena na akrobatické prvky.
- Kolebežku nepoužívejte na kluzkém nebo zasněženém povrchu/terénu.
- Kolebežka není kompletně vodotěsná. Nepřijíždějte vodu, jejíž hloubka přesahuje 2 cm, ani na kolebežku nestříkajte vodu.
- Pravidelně kontrolujte dotahnutí různých zašroubovaných prvků, především osy kol, zajišťovače šrouby předstávce, neboť tyto spoje mohou ztrácet na efektivitě.
- Kolebežku neupravujte, ani neupravněte.
- Baterii nabíjejte v suchém prostředí a při teplotě pohybující se mezi 5°C a 30°C.
- Nikdy se nesnažte baterii dobit pomocí jiného nabíječky, používejte pouze nabíječku dodanou s kolebežkou.
- Nepoužívejte-li kolebežku, nebo používejte-li ji jen občasné, je nutné dobíjet baterii alespoň každý měsíc, čímž zaručíte její správný provoz a předejete tomu, aby došlo k hlubokému vybití a přestala fungovat.
- Záruka 2 roky při normálním použití. Otevření nebo úprava baterie ruší záruku.
- Jakékoli nedodržení opatření bude mít za následek zrušení záruky.
- Neotvírejte baterii, hnací kolo, kryt obsahující kontrolní zařízení a baterii nebo motor.

## RO Indicații de utilizare/Întreținere

- Se recomandă utilizarea unui echipament de protecție corespunzător.
- Acest produs este rezervat adulților, nu este potrivit pentru minori cu vârste mai mici de 14 ani.
- Nu efectuați acțiuni periculoase în timpul utilizării. Țineți ambele picioare pe trotinetă.
- Nu deviați de la utilizarea corectă a produsului. Acesta este concepută pentru o utilizare acrobatică.
- Nu vă utilizați trotineta pe suprafețe/terenuri alunecoase sau cu zăpadă.
- Trotineta dvs. nu este complet etanșă. Nu treceți prin bălți de apă cu adâncime mai mare de 2 cm și nu stropiți direct produsul cu apă.
- Verificați periodic fixarea diverselor elemente fixate, în mod deosebit axele roților, colierul de blocare al tubului de direcție, deoarece aceste fixări își pot pierde din eficacitate.
- Nu modificați sau transformați trotineta.
- Încărcări acumulatorul într-un mediu uscat și cu o temperatură cuprinsă între 5°C și 30°C.
- Nu încercați niciodată să încărcați bateria cu un alt încărcător decât cel furnizat.
- În caz de neutralizare sau de utilizare rară, acumulatorul trebuie reîncărcat complet cel puțin în fiecare lună pentru a garanta funcționarea corespunzătoare și pentru a evita situațiile de descărcare completă și de nefuncționare.
- Garanție 2 ani și utilizare normală. Deschiderea sau modificarea acumulatorului anulează garanția.
- Orice neconformitate cu indicațiile de utilizare rezultă în anulare a garanției.
- Nu deschideți acumulatorul, roata motorizată, carcasa care conține controlerul și acumulatorul sau motorul.

## SL Navodila za uporabo/Vzdrževanje

- Priporočamo, da uporabljate prilagojeno varovalno opremo.
- Ta izdelek je primeren za odrasle, ne za otroke, mlajše od 14 let.
- Med vožnje ne izvajajte nevarnih akcij. Držite obe nogi na skiroju.
- Ne spreminjajte namena uporabe izdelka. Ta skiro ni predviden za akrobatske podvige.
- Ne vozite s skirojem po poredenih in zasneneženi cesti/terenu.
- Skiro ni popolnoma neprepusten za vodo. Ne vozite po lužah, v katerih je nivo vode 2 cm in ga ne skirojte neposredno z vodo.
- Redno pregledujte stanje različnih vpelih vijakov, predvsem osi, objemko na krmilni cevi, fitingi se lahko odvijajo in ne delujejo učinkovito.
- Skiroja ne spreminjajte in ne predelujte.
- Baterijo polnite na suhem in na temperaturi med 5°C in 30°C.
- Baterijo lahko polnite s priloženim polnilcem.
- Ko skiroja ne uporabljate ali ga uporabljate samo občasno, napolnite baterijo 48 ur preden jo, da zagotovite pravilno delovanje in preprečite popolno izpraznitve ter nedelovanje.
- Pri normalni uporabi velja garancija 2 leti. Z odpiranjem in predelavo baterije izničite garancijo.
- Z neupoštevanjem previdnostnih ukrepov za uporabo izničite garancijo.
- Ne odpirajte baterije, motornega kolesa, pokrova za krmilnik, baterijo ali motor.

## SK Použitie / Údržba

- Odporúčajú sa používať vhodné ochranné vybavenie.
- Tento výrobok je vyhradený dospelým, nevhoduje deťom mladším ako 14 rokov.
- Pri riadení sa správajte bezpečne. Obie nohy majte na kolebežke.
- Výrobok nepoužívajte na iné účely. Táto kolebežka nie je určená na akrobatické prvky.
- Kolebežku nepoužívajte na klzkom alebo zasněženom povrchu/terénu.
- Kolebežka nie je kompletné vodotěsná. Neprejdajte vodu, ktorej hĺbka presahuje 2 cm, ani na kolebežku nestriekajte vodu.
- Pravidelne kontrolujte dotiahnutie rôznych zaskrutkovaných prvkov, predovšetkým osi kolies, zaisťovač skrutky predstávca, pretože tieto spoje môžu strácať na efektívnosti.
- Kolebežku neupravujte, ani neopravujte.
- Batériu nabíjajte v suchom prostredí a pri teplote pohybujúcej sa medzi 5°C a 30°C.
- Nikdy sa nesnažte batériu dobiť pomocou inej nabíjačky, používajte iba nabíjačku dodanú s kolebežkou.
- Ak kolebežku nepoužívate, alebo ak ju používate len občasne, je nutné dobíjať batériu aspoň každý mesiac, čím zaručíte jej správnu prevádzku a predídete tomu, aby došlo k hlbokému vybitiu a prestala fungovať.
- Záruka 2 roky pri normálnom použití. Otvorenie alebo úprava batérie ruší záruku.
- Akékoľvek nedodržanie opatrení bude mať za následok zrušenie záruky.
- Neotvárajte batériu, hnacie koleso, kryt obsahujúci kontrolné zariadenia a batériu alebo motor.

## PL Porady dotyczące użytkowania / Konserwacji

- Zalecane jest używanie odpowiednich ochroniaczy.
- Produkt jest przeznaczony dla osób dorosłych i nie powinien być wykorzystywany przez osoby niepełnoletnie w wieku poniżej 14 lat.
- Podczas jazdy nie należy wykonywać żadnych niebezpiecznych czynności. Należy trzymać obie stopy na hulajnogę.
- Nie wolno używać produktu do jakichkolwiek innych celów niż te, do których jest on przeznaczony.
- Hulajnoga nie jest przeznaczona do wykonywania manów akrobacyjnych.
- Nie należy używać hulajnogi na podłożu w formie ślisko lub zasněžonym.
- Hulajnoga nie jest całkowicie szczelna. Nie należy przejeżdżać przez kałuże o głębokości przekraczającej 2 cm lub polewać hulajnogę bezpośrednio wodą.
- Należy w regularnych odstępach czasu kontrolować prawidłowe zamocowanie poszczególnych elementów siłowych, takich jak osie kół i osie kół i osie mocujące drążki kierownicze, ponieważ w miarę upływu czasu mogą one się poluzować.
- Nie wolno modyfikować lub przerabiać hulajnogi.
- Akumulator powinien być ładowany w miejscu suchym, w temperaturze od 5°C do 30°C.
- Nie wolno w żadnym wypadku próbować dolać wody akumulatora przy użyciu innego prostownika, niż dostarczony w zestawie.
- Kiedy produkt nie jest wykorzystywany lub jest używany bardzo rzadko, należy całkowicie doładować akumulator co najmniej raz na miesiąc, aby zapewnić jej prawidłowe działanie i zapobiec możliwości całkowitego wyładowania. Nie kierujemy dalsze funkcjonowanie.
- Okres obowiązywania gwarancji wynosi 2 lata pod warunkiem przestrzegania normalnych warunków użytkowania. Otwarcie lub przeprowadzenie jakichkolwiek modyfikacji akumulatora spowoduje ulniwienie gwarancji.
- Jakiegokolwiek nieprzestrzeganie zaleceń dotyczących użytkowania spowoduje ulniwienie gwarancji. Nie wolno otwierać akumulatora, koła napędowego oraz pokrywy sterownika i akumulatora lub silnika.

## BG Указания за ползване / Поддръжка

- Препоръчва се използването на подходящо предпазно оборудване.
- Изделието е предназначено за възрастни и не е подходящо за лица под 14 години.
- При каране не извършвайте опасни движения. Стойте и с двете си стъпала върху тротинетката.
- Не използвайте изделияето за други нужди. Тротинетката не е предназначена за изпълнение на акробатични номера.
- Не използвайте тротинетката върху хлъзгави или заснежени повърхности/терени.
- Тротинетката не е напълно водонепропусклива. Не карайте през лъжи с дълбочина над 2 cm и не обливайте тротинетката с вода.
- Провервайте редовно затегането на различните елементи, закрепени с винтове, а именно осите на колелата, фиксацията пръстена на кormинната тръба, тъй като закрепванията могат да понижат ефикасността си.
- Не правете промени и трансформации по тротинетката.
- Зарядяйте батерията в суха среда и при температура между 5°C и 30°C.
- Никога не пробвайте да зарядяте батерията със зареждащо устройство, което е различно от предосточното.
- В случай, че не използвате тротинетката или я използвате в редки случаи, презареждайте изцяло батерията.
- Най-малко на всеки месец, за да гарантирате доброто ѝ функциониране и за да предотвратите пълното ѝ разреждане, което да доведе до неизползваемостта ѝ.
- Гаранция 2 години при нормална експлоатация. Отварянето или промените по батерията анулират гаранцията.
- Всяко неспазване на предпазните мерки за употреба води до анулиране на гаранцията.
- Не отваряйте батерията, задвижващото колело, капака на кутията, съдържаща контролера, и батерията или двигателя.

**EN BOX CONTENT**

**CS** OBSAH BALENÍ

**SK** OBSAH BALENIA

**DE** BOX-INHALT

**RO** CONȚINUTUL CASETEI

**PL** ZAWARTOŚĆ PUDEŁKA

**HU** DOBOZ TARTALMA

**SL** VSEBINA ŠKATLE

**BG** СЪДЪРЖАНИЕ НА КУТИЯТА

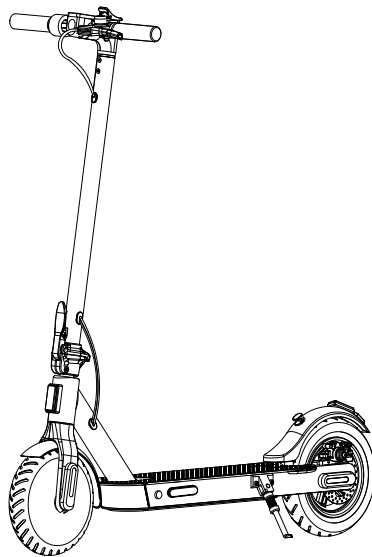

x4



x1

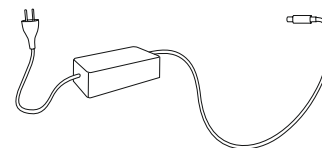

x1

**EN ASSEMBLY**

- CS** SESTAVENÍ
- SK** ZOSTAVENIE
- DE** VERSAMMLUNG
- RO** ASAMBLARE
- PL** MONTAŻ
- HU** ÖSSZESZERELÉS
- SL** SKUPŠČINA
- BG** MOHTAЖ

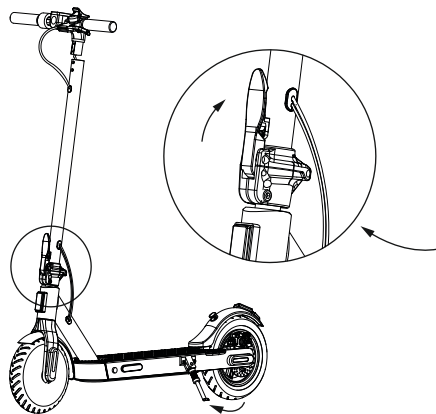

1

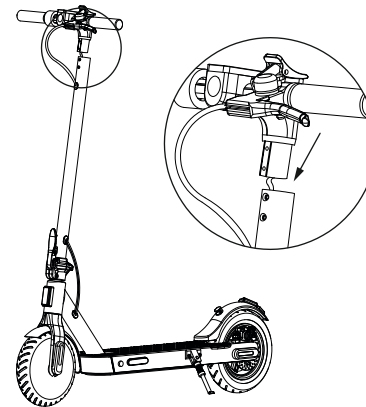

2

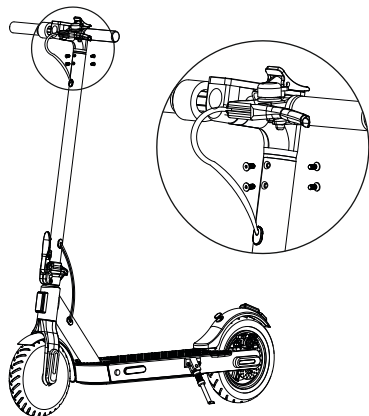

3

**EN ADJUSTMENT**

- CS** NASTAVENÍ
- SK** ÚPRAVA
- DE** EINSTELLUNG
- RO** AJUSTARE
- PL** DOSTOSOWANIE
- HU** BEÁLLÍTÁS
- SL** PRILAGODITEV
- BG** НАСТРОЙКА

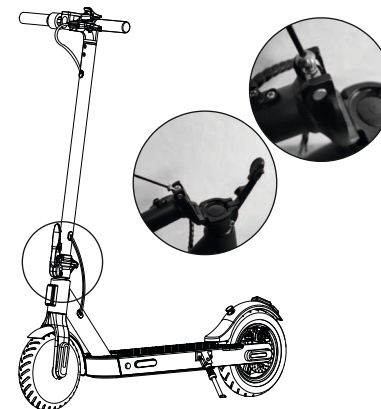

4

**EN CHARGE**

**CS** NABÍJENÍ

**SK** NABÍJANIE

**DE** AUFLADEN

**RO** ÎNCĂRCĂ

**PL** OPŁATA

**HU** DÍJ

**SL** NAPOLNITI

**BG** ЗАРЕЖДАНЕ

AC 100/240V

RS250 · RS350  
INPUT: 100/240V · 50-60HZ · 1.6A  
OUTPUT: 42V · 1.5A

RS500  
INPUT: 100/240V · 50-60HZ · 1.6A  
OUTPUT: 42V · 2.0A

100%  
50%  
0%

GREEN  
RED  
RED

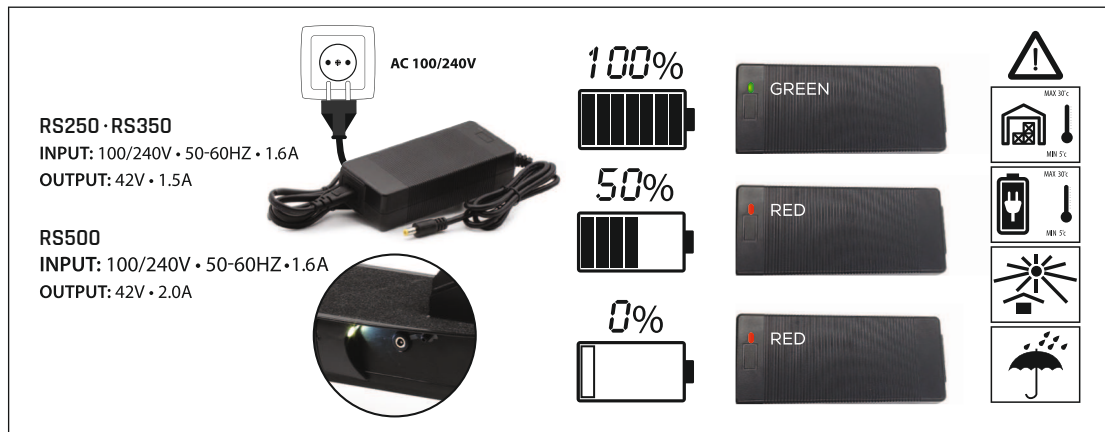

The diagram illustrates the charging process. It features a power adapter labeled 'AC 100/240V' with a power cord and a USB-C cable. Below the adapter is a circular inset showing the charging port on the scooter. To the right, three battery level indicators are shown: 100% (full), 50% (half), and 0% (empty). Next to these are three charging status indicators: 'GREEN' (fully charged), 'RED' (charging), and 'RED' (not charging). On the far right, a vertical column of icons includes a warning triangle, a house with a lightning bolt (indoor use), a smartphone with a lightning bolt (wireless charging), a sun with lightning bolts (avoid direct sunlight), and an umbrella (weather protection).

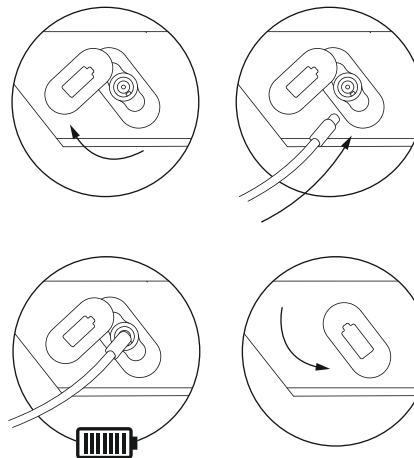
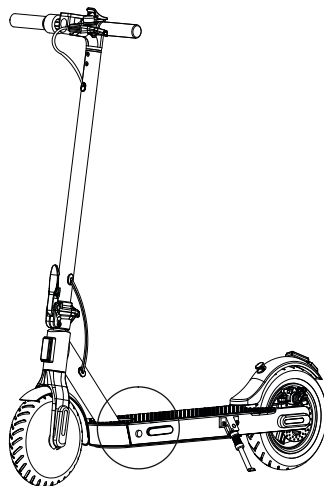
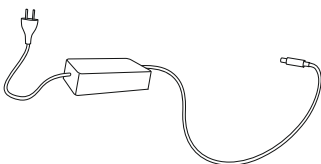



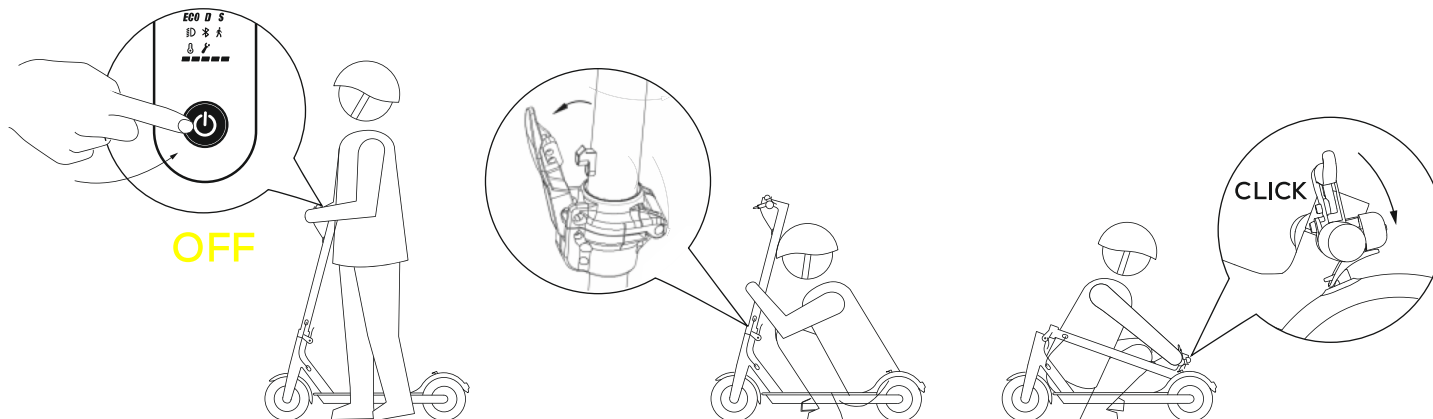

**EN FOLD + STORE + TRANSPORT**

- CS** SKLÁDÁNÍ + SKLADOVÁNÍ + PŘENÁŠENÍ
- SK** SKLADANIE + SKLADOVANIE + PRENÁŠANIE
- DE** FALTEN + LAGERN + TRANSPORTIEREN
- RO** PLIA + DEPOSIT + TRANSPORT
- PL** ZŁÓŻ + PRZECHOWUJ + TRANSPORTUJ
- HU** FOLD + ÜZLET + KÖZLEKEDÉS
- SL** ZLOŽITI + TRGOVINA + PREVOZ
- BG** ГЪНКА + СКЛАД + ТРАНСПОРТ

**EN UNFOLD**

- CS** ROZLOŽENÍ
- SK** ROZKLADANIE
- DE** ENTFALTEN
- RO** DESFOLTE
- PL** ROZWIJAĆ SIĘ
- HU** KIBONTAKOZIK
- SL** RAZŠIRI
- BG** РАЗВИВАМ

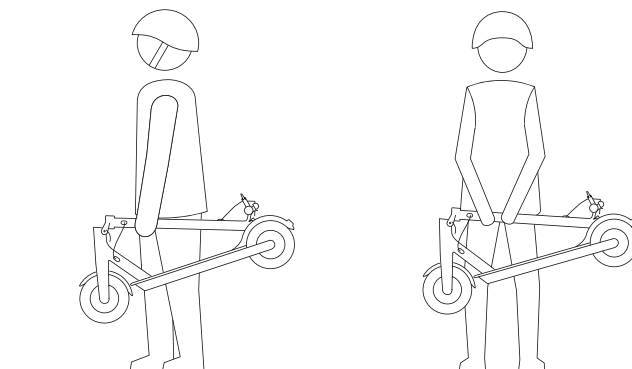

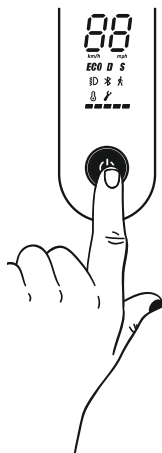

ON



1x

OFF



- EN **POWER ON / OFF**
- CS ZAPNUTÍ / VYPNUTÍ
- SK ZAPNUTIE / VYPNUTIE
- DE EINSCHALTEN/AUSSCHALTEN
- RO PORNITI / OPRITI ALIMENTAREA
- PL ZASILANIE WŁĄCZ / WYŁĄCZ
- HU BEKAPCSOLÁS / KIKAPCSOLÁS
- SL VKLOP / IZKLOP
- BG НАПАЈАЊА



- 2x **WALK** 
- 6 km/h

- 2x **ECO** 
- 10 km/h

- 2x **D** 
- DRIVE
- 20 km/h

- 2x **S** 
- SPORT
- 25 km/h

- EN **SPEED MODE**
- CS RYCHLOSTNÍ REŽIM
- SK REŽIM RÝCHLOSTI
- DE GESCHWINDIGKEITSMODUS
- RO MOD VITEZĂ
- PL TRYB PRĘDKOŚCI
- HU SEBESSÉG MÓD
- SL NAČIN HITROSTI
- BG СКОРОСТЕН РЕЖИМ

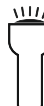
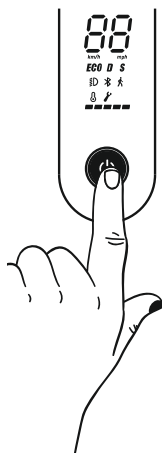

ON

OFF

- EN **LIGHT ON / OFF**
- CS SVĚTLO
- SK SVETLO
- DE LEUCHTET EIN / AUS
- RO LUMINEAZĂ ON / OFF
- PL ŚWIECI ON / OFF
- HU VILÁGÍT BE / KI
- SL LUČI ON / OFF
- BG ОСВЕТЛЕНИЕТО Е ВКЛЮЧЕНО / ИЗКЛЮЧЕНО

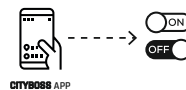

CITYBISS APP

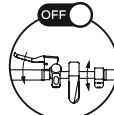
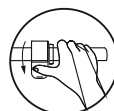

- EN **CRUISE CONTROL**
- CS TEMPOMAT
- SK TEMPOMAT
- DE TEMPOMAT
- RO CONTROLUL VITEZEI DE CROAZIERĂ
- PL TEMPOMAT
- HU TEMPOMAT
- SL TEMPOMAT
- BG КРУИЗ КОНТРОЛ

- EN**
- Before using e-scooter, make sure that you do not violate local laws and regulations.
  - In case you need to send your e-scooter to service shop, please keep the original packaging.
  - The device is for personal use only. Commercial use is not allowed.
  - Do not exceed max. weight 120kg.
  - The maximum Range is subject to many variables such as weight of user, inclination, and battery life.

- CS**
- Před použitím e-koloběžky se ujistěte, že neporušujete místní zákony a předpisy.
  - Pokud potřebujete poslat svou e-koloběžku do servisu, uschovejte si prosím originální obal.
  - Zařízení je určeno pouze pro osobní použití. Komerční použití není povoleno.
  - Nepřekračujte max. nosnost 120 kg.
  - Maximální dojezd závisí na různých proměnných, jako je hmotnost uživatele, terén a opotřebení baterie.

- SK**
- Pred použitím e-kolobežky sa uistite, že neporušujete miestne zákony a predpisy.
  - Ak potrebujete svoju e-kolobežku poslať do servisu, uschovajte si originálne balenie.
  - Prístroj je určený iba na osobné použitie. Komerčné použitie nie je povolené.
  - Neprekračujte max. nosnosť 120kg.
  - Maximálny dojazd môže závisieť od premenných, ako sú napríklad hmotnosť používateľa, terén a opotrebenie batérie.

- DE**
- Stellen Sie vor der Verwendung des E-Scooters sicher, dass Sie nicht gegen die örtlichen Gesetze und Vorschriften verstoßen.
  - Falls Sie Ihren E-Scooter zum Service-Shop schicken müssen, bewahren Sie bitte die Originalverpackung auf.
  - Das Gerät ist nur für den persönlichen Gebrauch bestimmt. Kommerzielle Nutzung ist nicht gestattet.
  - Max. Nicht überschreiten. Gewicht 120 kg.
  - Die maximale Reichweite unterliegt möglicherweise Variablen wie dem Gewicht des Benutzers, der Neigung und der Batterielebensdauer.

- RO**
- Înainte de a utiliza e-scooter, asigurați-vă că nu încălcați legile și reglementările locale.
  - În cazul în care trebuie să vă trimiteți scuterul la magazinul de service, vă rugăm să păstrați ambalajul original.
  - Dispozitivul este doar pentru uz personal. Utilizarea comercială nu este permisă.
  - Nu depășiți max. greutatea 120kg.
  - Gama maximă este supusă unor variabile precum greutatea utilizatorului, înclinația și durata de viață a bateriei.

- PL**
- Przed użyciem hulajnogi upewnij się, że nie naruszasz lokalnych praw i przepisów.
  - W przypadku konieczności wysłania hulajnogi elektrycznej do serwisu, należy zachować oryginalne opakowanie.
  - Urządzenie jest przeznaczone wyłącznie do użytku osobistego. Użytkowanie komercyjnie nie jest dozwolone.
  - Nie przekraczaj max. waga 120kg.
  - Maksymalny zasięg zależy od wielu zmiennych, takich jak waga użytkownika, nachylenie i żywotność baterii.

- HU**
- Az e-robogó használatá előtt ellenőrizze, hogy nem sérti-e a helyi törvényeket és előírásokat.
  - Ha el kell küldenie az e-robogót a szervizbe, kérjük, őrizze meg az eredeti csomagolást.
  - A készülék csak személyes használatra szolgál. Kereskedelmi felhasználás nem megengedett.
  - Ne lépje túl a max. súly 120kg.
  - A maximális hatótávolság olyan változóktól függ, mint a felhasználó súlya, a hajlás és az akkumulátor élettartama.

- SL**
- Pred uporabo e-skuterja se prepričajte, da ne kršite lokalnih zakonov in predpisov
  - V primeru, da morate svoj e-skuter poslati v servis, hranite originalno embalažo.
  - Naprava je samo za osebno uporabo. Komerzialna uporaba ni dovoljena.
  - Ne prekoračite max. teža 120kg.
  - Največji doseg je odvisen od spremenljivk, kot so teža uporabnika, naklon in življenjska doba baterije.

- BG**
- Преди да използвате електронния скутер, уверете се, че не нарушавате местните закони и разпоредби.
  - В случай, че се наложи да изпратите електронния си скутер до сервис, моля, запазете оригиналната опаковка.
  - Устройството е само за лична употреба. Търговската употреба не е разрешена.
  - Не надвишавайте макс. тегло 120кг.
  - Максималният обхват зависи от възможни променливи като тегло на потребителя, наклон и живот на батерията.



## EN Use your scooter

- Unfold your e-scooter according to page 6.
- Use stand for scooter hold.
- Begin to ride :** Press the ON/OFF (2).
- In order to ensure the safety of uses this product is set to start with a physical impulse, put one foot on the pedal, the other foot on the ground, then push the accelerator at the same time slowly.(3)
- Accelerate (the harder you press, faster is the scooter) (4).
- Braking :** Your e-scooter is equipped with brake (5).
- Press the brake lever (on left) (5) to slow down and brake.

## CS Použití elektrické koloběžky

- Koloběžku rozložte podle obrázku na straně 6.
- Jízda :** Koloběžku zapnete stisknutím tlačítka ON/OFF (2).
- Z bezpečnostních důvodů vyžaduje koloběžka k rozjetí mechanický odraz.
- Jednou nohou stoupnete na desku a druhou nohou se odrazte a pomalu se rozjeďte.(3)
- Zrychlete a ovládejte svoji rychlost stlačením nebo povolením akceleračního (4).
- Brzdění :** Koloběžka je vybavena brzdou (5).
- Použijte brzdovou páčku (5) na zpomalení koloběžky.

## SK Použitie elektrickej kolobežky

- Kolobežku rozložte podľa obrázku na strane 6.
- Jazda :** Kolobežku zapnete stlačením tlačidla ON/OFF (2).
- Z bezpečnostných dôvodov vyžaduje kolobežka k rozbehnutiu mechanický odraz :
- Jednu nohu dajte na dosku a druhou nohou sa odrazte a pomaly sa rozbehnite.(3)
- Zrýchľte a ovládajte svoju rýchlosť stlačením alebo povolením akceleračtoru (4).
- Brzdzenie :** Kolobežka je vybavená brzdou (5).
- Brzdovú páčku (5) na spomalenie kolobežky.

## DE Ihren elektrischen Roller benutzen

- Klappen Sie den Roller, wie auf Seite 6.
- Beginnen Sie zu lenken :** Drücken Sie auf den ON/OFF Knopf (2).
- Aus Sicherheitsgründen benötigt der Roller einen physischen Impuls, um zu starten : Stellen Sie einen Fuß auf das Trittbrett, einen Fuß auf den Boden, geben Sie einen Impuls und beschleunigen Sie sanft.(3)
- Beschleunigen Sie und verändern Sie Ihre Geschwindigkeit, indem Sie auf + oder – stark auf den Beschleuniger drücken (4).
- Bremsen :** Ihr Roller ist mit einer Bremse ausgestattet (5).
- Sie den Auslöser der Bremse (5), um den Roller zu verlangsamen.

## RO Utilizarea trotinetei dvs. electrice

- Depliați trotineta dvs. astfel cum este indicat la pagina 6.
- Începerea utilizării:** Apăsăți butonul PORNIT/OPRIȚ (2).
- Din motive legate de siguranță, trotineta dvs. necesită un impuls fizic pentru a începe deplasarea
- Puneți un picior pe platforma trotinetei, un picior pe sol, acordați un impuls și accelerați ușor.(3)
- Accelerați și modulați viteza apăsând + sau – la accelerator (4).
- Frânarea :** Trotineta dvs. este echipată cu o frână (5).
- Utilizați comanda de frânare (5) pentru a încetini trotineta.

## PL Obsługa hulajnowy elektrycznej

- Rozłożyć hulajnowę w sposób pokazany na stronie 6.
- Rozpoczęcie jazdy :** Wcisnąć i przytrzymać przez (2).
- Ze względów bezpieczeństwa, dla rozpoczęcia jazdy hulajnowa wymaga impulsu fizycznego: e. należy położyć jedną stopę na hulajnowie, a drugą na podłożu, odbić się i powoli przyspieszać.(3)
- Aby modyfikować prędkość, należy wcisnąć przyciski przyspieszacza + lub – (4).
- Hamowanie :** Hulajnowa jest wyposażona w hamulec (5).
- Aby zahamować hulajnowę należy używać przycisku spustowego hamulca (5).

## HU Elektromos rollerének használatá

- Nyissa szét a rollert a 6.
- Induljon el :** A roller bekapcsolásához tartsa ON/OFF (2).
- Biztonsági okokból a roller elindítása fizikai erőfeszítést igényel: Helyezze az egyik lábát a fellelőre, a másik lábát tartsa a talajon, lökje el magát és óvatosan gyorsítson.(3)
- Gyorsítson és állítsa be a sebességet a sebességszabályozón (4).
- Fékezés:** A roller egy (4) súrlódásos veszfékkel (5) rendelkezik.
- Használja a fékező kart (5) a roller lelassításához.

## SL Uporaba električnega skiroja

- Razklopite skiro, kot kaže slika na strani 6.
- Začnite upravljati :** Pritisnite na gumb VKL./IZK. (ON/OFF) (2).
- Zaradi varnostnih razlogov lahko skiro zaženete samo s fizičnim sunkom:
- Postavite eno nogo na ploščo, drugo nogo na tla, poženite in počasi pospešujte.(3)
- Pospešite in prilagodite hitrost tako, da pritisnete na + ali – pospeševalnika (4).
- Zaviranje :** Skiro je opremljen z zavoro (5).
- Uporabi skiro upočasnite z zavornim sprožilcem (5).

## BG Използвайте електрическата тротинетка

- Разгънете тротинетката така, както е посочено на страница 6.
- Започнете да пилотирате :** Натиснете бутона ON/OFF в продължение (2) .
- Поради причини, свързани със сигурността, тротинетката се нуждае от физически тласък, за да потегли : Поставете единия си крак върху платото, другия на земята, отгласнете се и започнете леко да ускорявате.(3)
- Ускорявайте и променяйте скоростта, като натискате по-силно или по-слабо акселератора (4) .
- Спиране :** Тротинетката е оборудвана с електрическа спиралка (5) .
- използвайте спиращия лост (5), за да намалите скоростта на тротинетката.

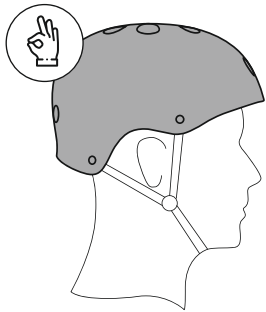

1

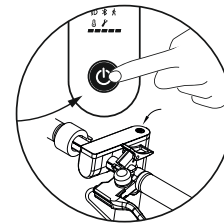
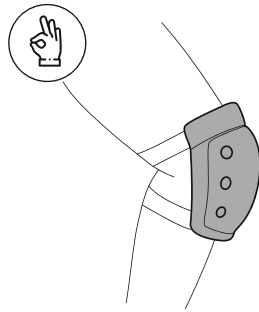

2

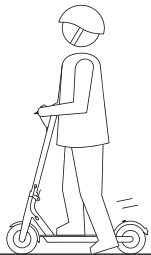

3

START > 5Km/h

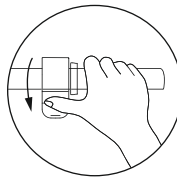

4



STOP

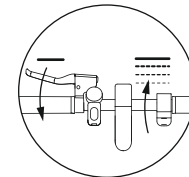

5

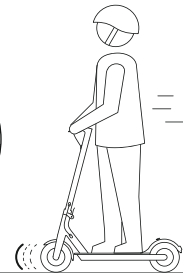

**EN AVOID RAIN**

- CS** VYHNĚTE SE DEŠTI
- SK** VYVARUJTE SA DAŽĎU
- DE** REGEN VERMEIDEN
- RO** EVITA PLOAIA
- PL** UNIKAĆ DESZCZU
- HU** KERÜLJE AZ ESŐT
- SL** VYHNŪT SA DAŽĎU
- BG** ИЗБЯГВАЙТЕ ДЪЖД



**EN AVOID OBSTACLES**

- CS** VYHNĚTE SE PŘEKÁŽKÁM
- SK** VYHÝBAJTE SA PREKÁŽKÁM
- DE** VERMEIDEN SIE HINDERNISSE
- RO** EVITAȚI OBSTACOLELE
- PL** UNIKAJ PRZESZKÓD
- HU** KERÜLJE AZ AKADÁLYOKAT
- SL** IZOGIBAJTE SE OVIRAM
- BG** ИЗБЯГВАЙТЕ ПРЕПЯТСТВИЯТА



**EN NO STEP ON FENDER**

- CS** NEŠLAPEJTE NA BLATNÍK
- SK** NEŠLIAPTE NA BLATNÍK
- DE** KEIN SCHRITT AUF KOTFLÜGEL
- RO** NICI UN PAS PE ARIPĂ
- PL** NIE STAWAJ NA BŁOTNIKU
- HU** NINCS LÉPÉS A SÁRVÉDŐN
- SL** NEŠLIAPNITE NA BLATNÍKY
- BG** БЕЗ СТЬПКА ВЪРХУ КАЛНИКА



**EN ONLY SINGLE USER**

- CS** POUZE JEDEN UŽIVATEL
- SK** IBA JEDEN POUŽÍVATEĽ
- DE** NUR EIN BENUTZER
- RO** UN SINGUR UTILIZATOR
- PL** TYLKO JEDEN UŻYTKOWNIK
- HU** CSAK EGY FELHASZNÁLÓ
- SL** IBA JEDEN POUŽIVATEĽ
- BG** САМО ЕДИН ПОТРЕБИТЕЛ

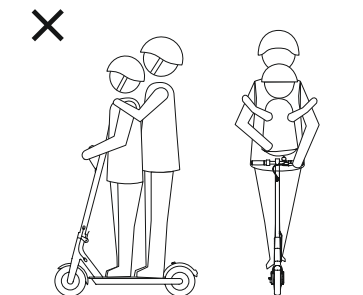

**EN** RETAIN THIS INFORMATION FOR FUTURE REFERENCE.  
**Manufactured by Epic s.r.o.**  
Colors and styles may vary.  
**MADE IN CHINA.**

**CS** TYTO INFORMACE USCHOVEJTE PRO REFERENCI V BUDUCNU.  
**Vyrobena spoločnosť Epic s.r.o.**  
Barva a styly se mohou lišit.  
Překlad původního návodu na použití.  
Kolobežka splňuje všechny příslušné ustanovení směrnice CE 2006/42/ES  
**VYROBENO V ČINĚ.**

**SK** TIETO INFORMÁCIE USCHOVAJTE PRE REFERENCIU V BUDÚCNOSTI.  
**Vyrobené spoločnosťou Epic s.r.o.**  
Farba a štýly sa môžu odlišovať.  
Preklad pôvodného návodu na použitie  
Kolobežka spĺňa všetky príslušné ustanovenia smernice CE 2006/42/ES.  
**VYROBENÉ V ČÍNE.**

**DE** BEWAHREN SIE DIESE INFORMATION ZUR SPÄTEREN ANSICHT AUF.  
**Hergestellt von Epic s.r.o.**  
Farben und Stile können unterschiedlich sein.  
**HERGESTELLT IM CHINA.**

**RO** PĂSTRĂȚI ACESTE INFORMAȚII PENTRU O CONSULTARE ULTERIOARĂ.  
**Produs de Epic s.r.o.**  
Culorile și modelele pot varia.  
**FABRICAT ÎN CHINA.**

**PL** ZACHOWAJ TE INFORMACJE NA PRZYSZŁOŚĆ.  
**Wyprodukowany przez Epic s.r.o.**  
Kolor i styl mogą się różnić.  
**WYPRODUKOWANO W CHINACH.**

**HU** ŐRIZD MEG EZT A TÁJÉKOZTATÁST KÉSŐBBI HASZNÁLATRA.  
**Gyártó: Epic s.r.o.**  
Szín és kivitel változhat.  
**KÉSZÜLT KÍNÁBAN.**

**SL** SHRANITE TE INFORMACIJE ZA PRIHODNJO RABO.  
**Izdeluje Epic s.r.o.**  
Barve in slogji se lahko spremenijo.  
**IZDELANO NA KITAJSKEM**

**BG** ЗАДЪРЖАЙТЕ ТАЗИ ИНФОРМАЦИЯ ЗА БЪДЕЩЕТО РЕФЕРЕНЦИЯ.  
**Произведено от Epic s.r.o.**  
Цветовете и стиловете могат да се различават.  
**ПРОИЗВЕДЕНО В КИТАЙ.**



Epic s.r.o.  
č.p. 157  
374 01 Strážkovice  
Česká republika



CITYBOSS.EU

