



Uživatelský manuál – CZ

IN 4326 Stolní fotbal WORKER RODRIGO













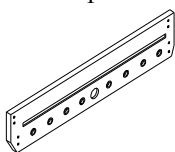
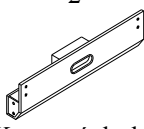
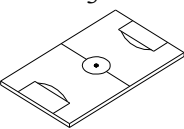



Návod na sestavení

VAROVÁNÍ: Hrozí riziko udušení – výrobek obsahuje míčky a malé díly a je tudíž nevhodný pro děti do 3 let.

DŮLEŽITÉ

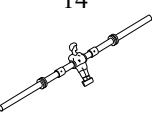
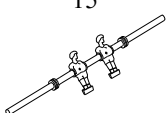
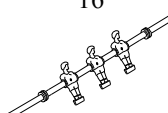
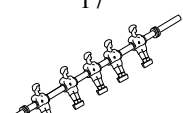
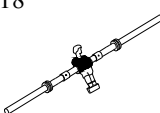
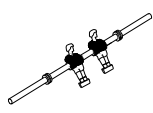
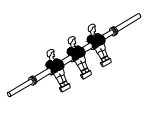
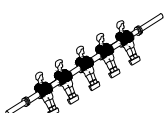
Manuál uschovejte. Před zahájením montáže si přečtete celý manuál a obeznamte se se všemi díly a s jednotlivými kroky sestavování. Podle následující tabulky zkontrolujte, zda byly dodány všechny díly.

Seznam dílů

 Boční deska 2EA	 Koncová deska 2EA	 Hrací pole 1EA	 Podpěra 2EA	 Levá noha 2EA	 Pravá noha 2EA
 Příčná deska nohou 2EA	 Šroub pro připevnění nohou 6X30MM 24EA	 Podložka 18X6.5MM 24EA	 Šroub s plochou hlavou 3.5X25MM 4EA	 Šroub 3.5X35MM 4EA	 Šroub 3.5X12MM 8EA
 Imbusový klíč 1EA	 Tyč (1 modrý hráč) 1EA	 Tyč (2 modří hráči) 1EA	 Tyč (3 modří hráči) 1EA	 Tyč (5 modrých hráčů) 1EA	 Tyč (1 žlutý hráč) 1EA
 Tyč (2 žlutí hráči) 1EA	 Tyč (3 žlutí hráči) 1EA	 Tyč (5 žlutých hráčů) 1EA	 Počítadlo 2EA	 Rukojeť 8EA	 Koncová krytka 8EA
 Míček 2EA					

Při montáži stolního fotbalu by měly být přítomny 2 dospělé osoby.

- 1) Otevřete krabici poblíž místa, na kterém budete stolní fotbal používat.
- 2) Vyjměte obsah balení a zkontrolujte, zda byly dodány všechny díly uvedené v seznamu dílů.
Poznámka: Tyče s hráči jsou již sestaveny. Doporučujeme použít dno krabice jako čistý rovný podklad, na kterém budete výrobek sestavovat. Opatrně odstraňte všechny 4 strany krabice a začněte sestavovat stolní fotbal.

Obrázek 1

- 3) Boční desku (1) položte na hranu tak, aby byly otvory pro tyče dole a drážky na vnitřní straně. Prostrčte tyče s hráči (14-21) otvory v boční desce.
Poznámka: Dávejte pozor, aby byly tyče prostrčeny správně, všichni hráči stejného týmu musí být otočení stejným směrem.
- 4) Nasuňte druhou boční desku (1) na tyče s hráči tak, aby byly díry vespod.

Obrázek 2

- 5) Umístěte jednu koncovou desku (2) mezi boční desky (1) a zajistěte ji na každé straně pomocí dvou šroubů (8) a dvou podložek (9).
Poznámka: Prozatím šrouby příliš nedotahujte.
- 6) Nasuňte hrací pole (3) do drážek v bočních deskách tak, aby potisk směřoval směrem dolů. Jestliže nelze hrací plochu lehce nasunout, ujistěte se, že jste příliš nepřitáhli šrouby a že se deska nezasekla v drážce.

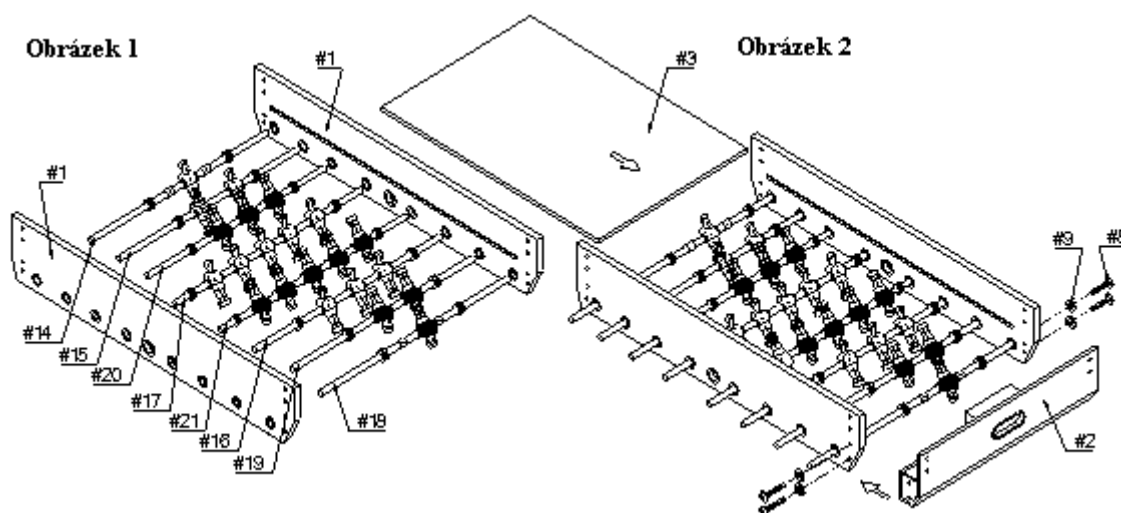

Obrázek 3

- 7) Stejným způsobem připevněte druhou koncovou desku k bočním deskám. Srovnejte hrací pole a ujistěte se, že je řádně usazeno v drážkách v deskách (1, 2).
Poznámka: Zkontrolujte, že jsou koncové a boční desky navzájem kolmé a dotáhněte řádně všechny šrouby.
- 8) Připevněte obě podpěry k hracímu poli pomocí 2 šroubů (11).

Obrázek 4

- 9) Připevněte na obou stranách stolu pravou a levou nohu pomocí 4 šroubů (8) a 4 podložek (9).

Obrázek 3

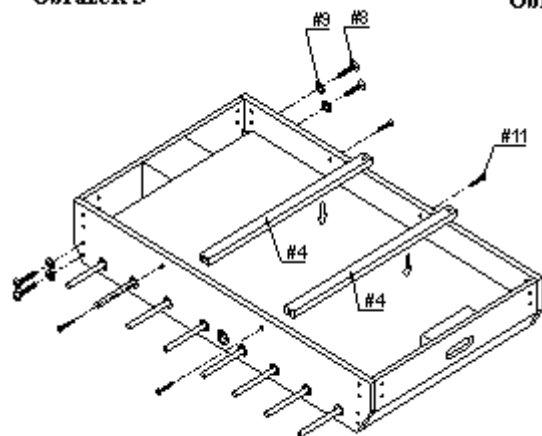

Obrázek 4

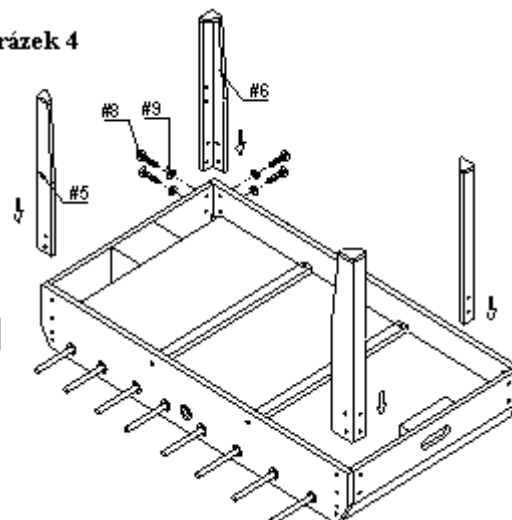

Obrázek 5

10) Připevněte k nohám příčné desky (7), každou pomocí 4 šroubů (12).

11) Nadzdvihněte sestavený stůl, převraťte jej a postavte na nohy na určené místo (tento proces by měly provádět 2 dospělé osoby). Zkontrolujte, zda jsou všechny šrouby řádně dotaženy.

POZOR: Stůl by měly převracet 2 dospělé osoby.

1. Stůl nadzdvihněte.
2. Převertěte jej.
3. Položte jej na všechny čtyři nohy současně.

Stůl nadzvihnete

Neuchopujte za nohy

Nenaklánějte

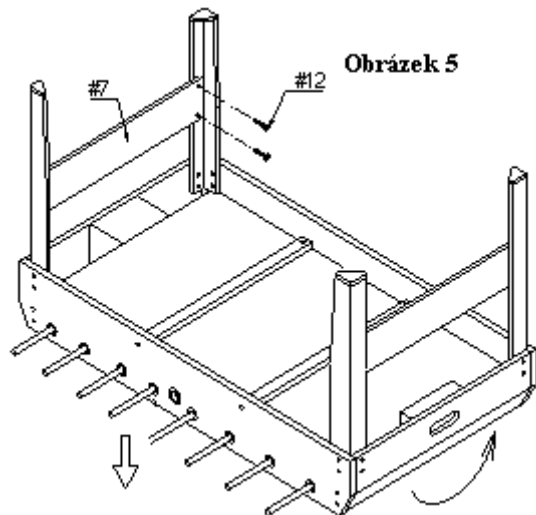
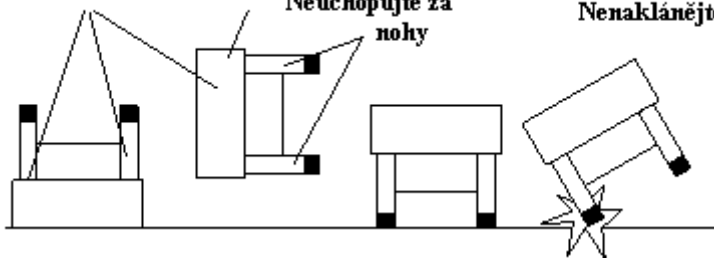

Obrázek 5

Obrázek 6

Nasaňte na tyče s hráči rukojeti (23) a koncové krytky (24).

Poznámka: Pro snadnější nasunutí rukojetí doporučujeme aplikovat např. čisticí prostředek na okna ve spreji na tyče a poté rukojeti lehce natlučte na tyče pomocí kladiva.

Připevněte obě počítadla (22) ke koncovým deskám pomocí 2 šroubů s plochou hlavou (10).

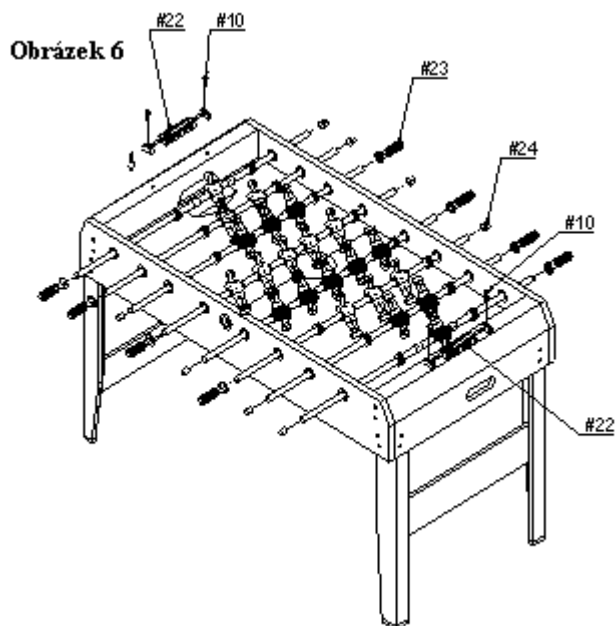

Záruční podmínky, reklamace

Všeobecná ustanovení a vymezení pojmů

Tyto záruční podmínky a reklamační řád upravují podmínky a rozsah záruky poskytované prodávajícím na zboží dodávané kupujícím, jakož i postup při vyřizování reklamačních nároků uplatněných kupujícím na dodané zboží. Záruční podmínky a reklamační řád se řídí příslušnými ustanoveními zákona č. 40/1964 Sb., Občanský zákoník, zákona č. 513/1991 Sb., Obchodní zákoník, a zákona č. 634/1992 Sb., Zákon o ochraně spotřebitele, ve znění pozdějších předpisů, a to i ve věcech těmito záručními podmínkami a reklamačním řádem nezmiňovaných.

Prodávajícím je společnost SEVEN SPORT s.r.o. se sídlem Bořivojova 35/878, 13000 Praha, I.Č. 26847264, zapsaná v obchodním rejstříku, vedeném Krajským soudem v Praze oddíl C, vložka 116888.

Vzhledem k platné právní úpravě se rozlišuje kupující, který je spotřebitelem a kupující, který spotřebitelem není.

„Kupující spotřebitel“ nebo jen „spotřebitel“ je osoba, která při uzavírání a plnění smlouvy nejedná v rámci své obchodní nebo jiné podnikatelské činnosti.

„Kupující, který není „spotřebitel“, je podnikatel, který nakupuje výrobky či užívá služby za účelem svého podnikání s těmito výrobky nebo službami. Tento kupující se řídí rámcovou kupní smlouvou a obchodními podmínkami v rozsahu, které se ho týkají a obchodním zákoníkem.

Tyto záruční podmínky a reklamační řád jsou nedílnou součástí každé kupní smlouvy uzavřené mezi prodávajícím a kupujícím. Záruční podmínky a reklamační řád jsou platné a závazné, pokud v kupní smlouvě či v dodatku v této smlouvě či jiné písemné dohodě nebude stranami dohodnuto jinak.

Záruční podmínky

Záruční doba

Prodávající poskytuje kupujícím záruku za jakost zboží v délce 24 měsíců, pokud ze záručního listu, faktury ke zboží, dodacího listu, příp. jiného dokladu ke zboží nevyplývá odlišná délka záruční doby poskytovaná prodávajícím. Zákonná délka záruky poskytovaná spotřebiteli není tímto dotčena.

Zárukou za jakost přejímá prodávající závazek, že dodané zboží bude po určitou dobu způsobilé pro použití k obvyklému, příp. smluvenému účelu a že si zachová obvyklé, příp. smluvené vlastnosti.

Záruční podmínky se nevztahují na závady vzniklé:

zaviněním uživatele tj. poškození výrobku neodbornou repasí, nesprávnou montáží, nedostatečným zasunutím sedlové tyče do rámu, nedostatečným utáhnutím pedálů v klikách a klik ke středové ose

nesprávnou údržbou

mechanickým poškozením

opotřebením dílů při běžném používání (např. gumové a plastové části, pohyblivé mechanismy, atd.)

neodvratnou událostí, živelnou pohromou

neodbornými zásahy

nesprávným zacházením, či nevhodným umístěním, vlivem nízké nebo vysoké teploty, působením vody, neúměrným tlakem a nárazy, úmyslně pozměněným designem, tvarem nebo rozměry

Reklamační řád

Postup při reklamaci vady zboží

Kupující je povinen zboží, dodané prodávajícím prohlédnout co nejdříve po přechodu nebezpečí škody na zboží, resp. po jeho dodání. Prohlídku musí kupující provést tak, aby zjistil všechny vady, které je možné při přiměřené odborné prohlídce zjistit.

Při reklamaci zboží je kupující povinen na žádost prodávajícího prokázat nákup a oprávněnost reklamace fakturou nebo dodacím listem s uvedeným výrobním (sériovým) číslem, případně týmiž doklady bez sériového čísla. Neprokáže-li kupující oprávněnost reklamace těmito doklady, má prodávající právo reklamaci odmítnout.

Pokud kupující oznámí závadu, na kterou se nevztahuje záruka (např. nebyly splněny podmínky záruky, závada byla nahlášena omylem apod.), je prodávající oprávněn požadovat plnou úhradu nákladů, které vznikly v souvislosti s odstraňováním závady takto oznámené kupujícím. Kalkulace servisního zásahu bude v tomto případě vycházet z platného ceníku pracovních výkonů a nákladů na dopravu.

Pokud prodávající zjistí (testováním), že reklamovaný výrobek není vadný, považuje se reklamace za neoprávněnou. Proávající si vyhrazuje právo požadovat úhradu nákladu, které vznikly v souvislosti s neoprávněnou reklamací.

V případě, že kupující reklamuje vady zboží, na které se vztahuje záruka podle platných záručních podmínek prodávajícího, provede prodávající odstranění vady formou opravy, případně výměny vadného dílu nebo zařízení za bezvadné. Proávající je se souhlasem kupujícího oprávněn dodat výměnou za vadné zboží jiné zboží plně funkčně kompatibilní, ale minimálně stejných nebo lepších technických parametrů. Volba ohledně způsobu vyřízení reklamace dle tohoto odstavce náleží prodávajícímu.

Proávající vyřídí reklamaci nejpozději do 30 dnů od doručení vadného zboží, pokud nebude dohodnuta lhůta delší. Za den vyřízení se považuje den, kdy bylo opravené nebo vyměněné zboží předáno kupujícímu. Není-li prodávající s ohledem na charakter vady schopen vyřídit reklamaci v uvedené lhůtě, dohodne s kupujícím náhradní řešení. Pokud k takové dohodě nedojde, je prodávající povinen poskytnout kupujícímu finanční náhradu formou dobropisu.



SEVEN SPORT, s. r. o.

Bořivojova 35/878 130 00 Praha 3, ČR IČO: 268 47 264, DIČ: CZ26847264
Objednávky: +420 556 300 970, objednavky@insportline.cz
Reklamacie: +420 556 770 190, mobil: +420 604 853 019, reklamacie@insportline.cz
Servis: +420 556 770 190, mobil: +420 604 853 019, servis@insportline.cz
Fax: +420 556 770 192, (servis +420 556 770 191)
Web: www.insportline.cz, www.worker.cz, www.worker-moto.cz



Zastoupení pro Slovensko:

INSPORTLINÉ, s.r.o., Bratislavská 36, 911 05 Trenčín, IČO: 36311723, DIČ: SK2020177082
Objednávky: +421(0)326 526 701, +421(0)917 649 192, objednavky@insportline.sk
Reklamacie: +421(0)326 526 701, +421(0)918 408 519, reklamacie@insportline.sk
Fax: +421(0)326 526 705
Web: www.insportline.sk, www.worker.sk, www.worker-moto.sk

Datum prodeje:

Razítko a podpis prodejce:



User Manual – EN

IN 4326 Soccer Table WORKER RODRIGO



WARNING:Choking Hazard--Toy contains small balls and/or small parts.Not for children under 3 years.









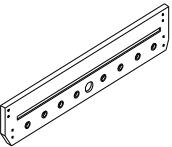
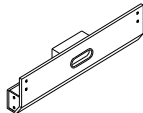
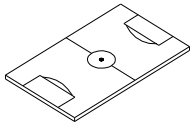

IMPORTANT!





Please Keep Your Instructions. Before attempting assembly, please read through

this instruction book to familiarize yourself with all the parts and assembly steps. We recommend that two adults assemble this game. Please refer to the

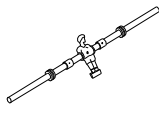
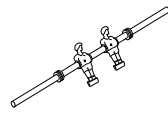
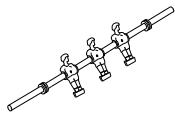
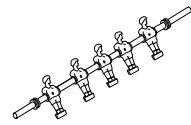
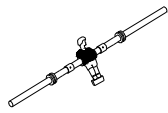
Parts List below and be sure that all parts have been included.

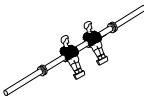
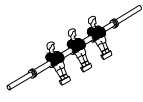
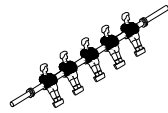
PARTS LIST

 <p>SIDE APRON 2EA</p>	 <p>END APRON 2EA</p>	 <p>SOCCER PLAYFIELD 1EA</p>	 <p>SUPPORT BRACE 2EA</p>	 <p>LEFT LEG 2EA</p>	 <p>RIGHT LEG 2EA</p>
 <p>END LEG BRACE 2EA</p>	 <p>6X30MM LEG BOLT 24EA</p>	 <p>18X6.5MM WASHER 24EA</p>	 <p>3.5X25MM FLAT HEAD SCREW 4EA</p>	 <p>3.5X35MM WASHER HEAD SCREW 4EA</p>	 <p>3.5X12MM WASHER HEAD SCREW 8EA</p>
 <p>ALLEN WRENCH 1EA</p>	 <p>1 PLAYER ROD ASSEMBLY BLUE 1EA</p>	 <p>2 PLAYER ROD ASSEMBLY BLUE 1EA</p>	 <p>3 PLAYER ROD ASSEMBLY BLUE 1EA</p>	 <p>5 PLAYER ROD ASSEMBLY BLUE 1EA</p>	 <p>1 PLAYER ROD ASSEMBLY YELLOW 1EA</p>

<p>19</p>  <p>2 PLAYER ROD ASSEMBLY YELLOW</p> <p>1EA</p>	<p>20</p>  <p>3 PLAYER ROD ASSEMBLY YELLOW</p> <p>1EA</p>	<p>21</p>  <p>5 PLAYER ROD ASSEMBLY YELLOW</p> <p>1EA</p>	<p>22</p>  <p>SCORER(TS-07)</p> <p>2EA</p>	<p>23</p>  <p>HAND GRIP</p> <p>8EA</p>	<p>24</p>  <p>END CAP</p> <p>8EA</p>
<p>25</p>  <p>SOCCER BALL</p> <p>2EA</p>					

ASSEMBLY INSTRUCTIONS:

We recommend that two adults work together to assemble this game.

- 1) Open the carton of your new table game near where you will play. Select a clear level floor. This game requires at least two adults to assemble the table.
- 2) Remove all the contents from inside the carton and verify that you have all listed parts as shown on the Parts List. NOTE: The player rods are pre-assembled. We suggest that you use the bottom carton as a clean flat working area to protect the game. Carefully cut or tear the four carton corners so that the bottom is now your work area.

FIG.1.

- 3) Place one Side Apron (#1) with slotted side facing inward and the finished edge facing down. Slide the Player Rods (#14 through #21) through the Player Rod Bushing in the order shown in FIG.1. NOTE:

Make sure that the player rods are installed properly. The players for each team must be facing the same direction.

4) Now slide the other Side Apron (#1) over the other ends of the Player Rods with the slotted side facing inward.

FIG.2.

5) Attach one End Apron (#2) between Side Aprons (#1).Secure with two of Leg Bolts (#8) and two of Washers (#9) per side apron,screw them through Side Aprons into End Apron.NOTE:Leave connections loose - Do not tighten screws securely at this time.

6) Locate Playfield (#3) and slide the Playfield with graphics facing down as shown in FIG.2.If the field does not slide smoothly,check to be sure you have not over tightened any screws or the playfield is not caught by the slot.

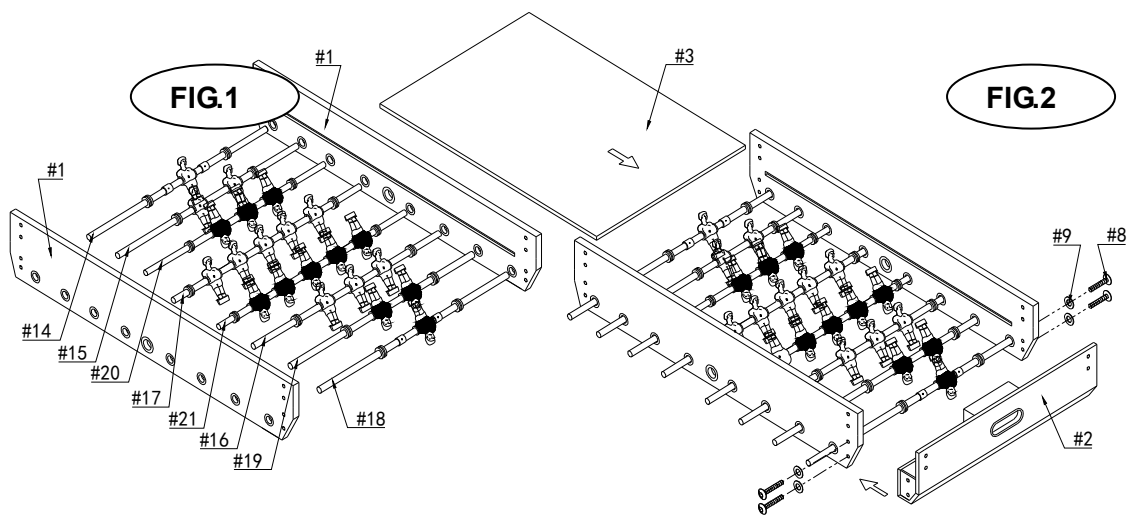

FIG.3.

7) Repeat the step to attach the other End Apron (#2) to Side Aprons (#1).Center the playfield between the two end aprons,and make sure that the playfield is in the grooves of the side aprons and end aprons.NOTE:Be sure that two side aprons and end aprons are square.Now go back and tighten all the connections.

8) Place two Support Braces (#4) on Playfield (#3) as shown in FIG.3.Attach them using two of Washer Head screws (#11) per Side.See FIG.3.

FIG.4.

9) Attach Left (#5) and Right (#6) Legs to cabinet using four of Leg Bolts (#8) and four of Washers (#9) per Leg.See FIG.4.

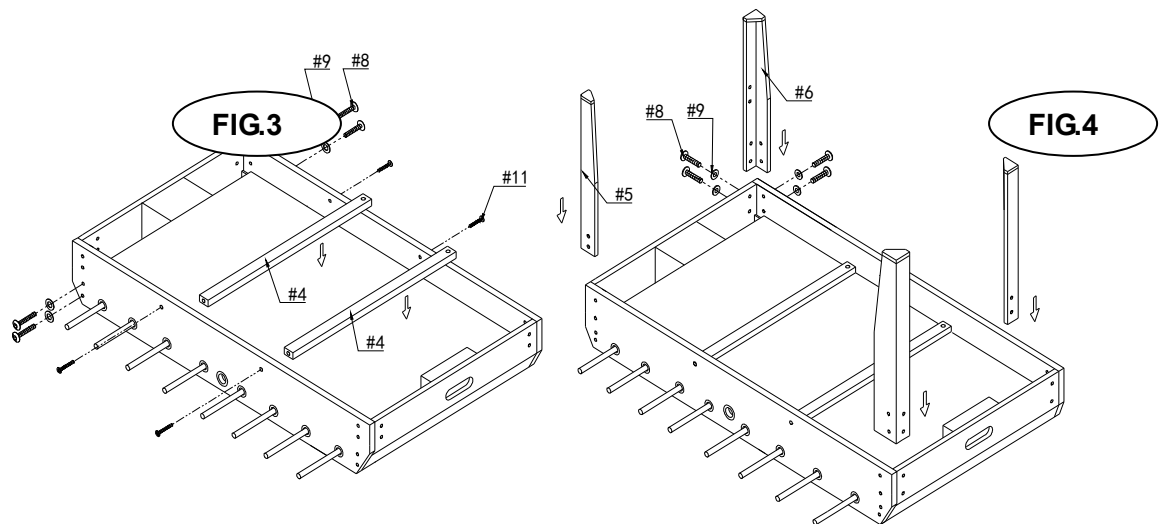

FIG.5.

10) Attach End Leg Braces (#7) to the legs using two of Washer Head screws (#12) per Leg. See FIG.5.

11) Lift the table assembly from the floor with two strong adults, turn it over, and set table on its legs in the location where you will play. Go back and make sure that all connections are tight.

CAUTION: Two strong adults are recommended to flip the table as shown.

1. Grab the table on the ground.
2. Turn the table over.
3. Place it on all four feet at the same time on the ground.

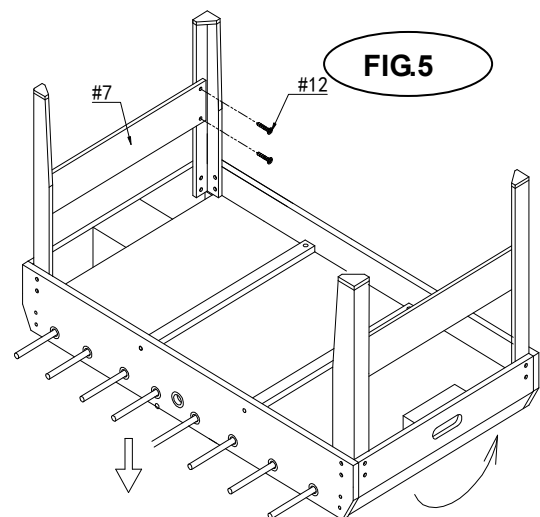
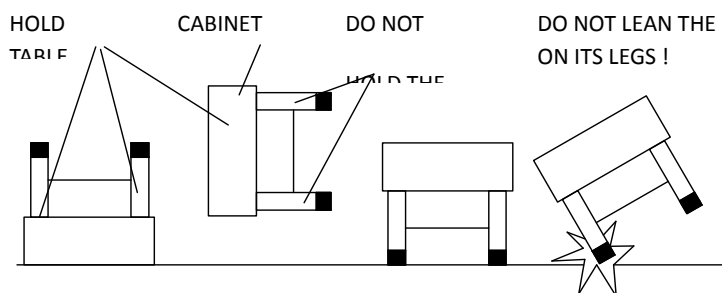
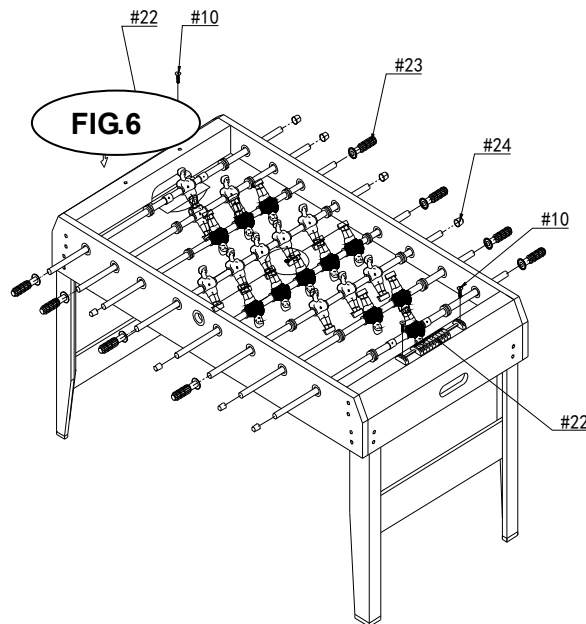

FIG.6.

12) Put Hand Grips (#23) and End Caps (#24) on the player rods in order. NOTE: To make the Handles easier to attach, spray a little window cleaner on the rod ends prior to installation and tap on gently

with a hammer. See FIG.6.

13) Attach Scorers (#22) to End Aprons using two of Flat Head Screws (#10) per Scorer. See FIG.6.



SEVEN SPORT, s. r. o.

Bořivojova 35/878 130 00 Praha 3, ČR IČO: 268 47 264, DIČ: CZ26847264
Objednávky: +420 556 300 970, objednavky@insportline.cz
Reklamáce: +420 556 770 190, mobil: +420 604 853 019, reklamace@insportline.cz
Servis: +420 556 770 190, mobil: +420 604 853 019, servis@insportline.cz
Fax: +420 556 770 192, (servis +420 556 770 191)
Web: www.insportline.cz, www.worker.cz, www.worker-moto.cz



Zastoupení pro Slovensko:

INSPORTLINÉ, s.r.o., Bratislavská 36, 911 05 Trenčín, IČO: 36311723, DIČ: SK2020177082
Objednávky: +421(0)326 526 701, +421(0)917 649 192, objednavky@insportline.sk
Reklamáce: +421(0)326 526 701, +421(0)918 408 519, reklamacie@insportline.sk
Fax: +421(0)326 526 705
Web: www.insportline.sk, www.worker.sk, www.worker-moto.sk