

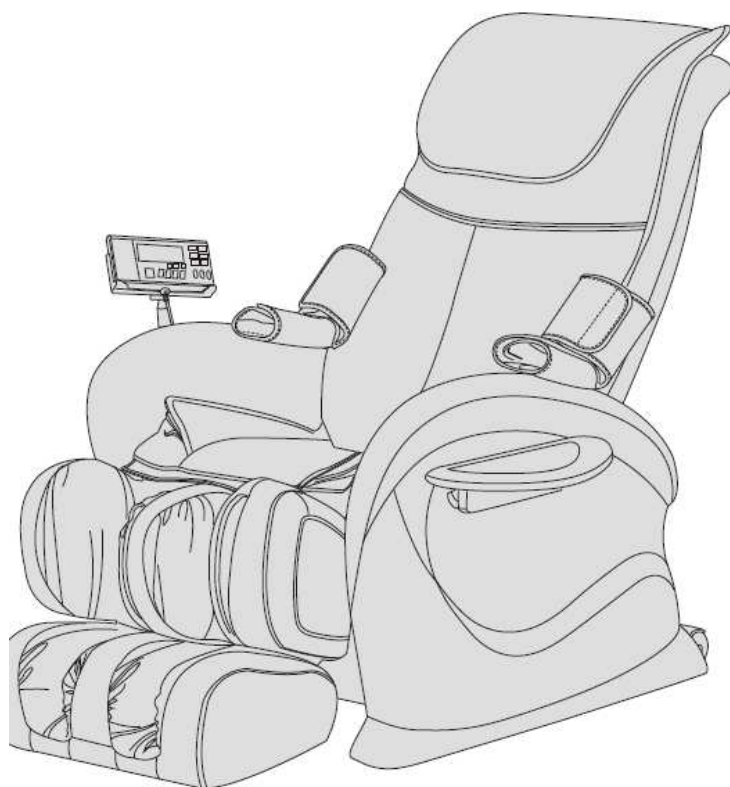

Návod k použití - CZ

IN 4480 Masážní křeslo LUCIANO (SL-A29)



USCHOVEJTE TENTO MANUÁL

Děkujeme Vám za zakoupení tohoto výrobku. Pro správné používání výrobku si před jeho prvním použitím přečtěte tento manuál. Nejdůležitější je dodržování bezpečnostních pokynů. Uschovejte manuál pro případ další potřeby.

Poznámka: Naše společnost si vyhrazuje právo měnit vzhled a popis výrobku bez předchozího upozornění. Barva výrobku se může také lišit.

Obsah

Pokyny týkající se bezpečnosti a údržby.....	3
Názvy a funkce jednotlivých dílů.....	4
Funkce a účinnost.....	5
Způsob používání.....	6
Popis výrobku	12
Záruční podmínky, reklamace	13

Pokyny týkající se bezpečnosti a údržby

1. Důležitá bezpečnostní upozornění

- Zabraňte dětem kontaktu s pohyblivými částmi křesla.
- Používejte napájecí kabel navržený pro tento výrobek a řádně jej uzemněte.
- Předcházejte zraněním a poškození křesla tak, že po použití a před čištěním vytáhnete zástrčku napájecího kabelu.
- Křeslo používejte pouze tak, jak je popsáno v manuálu.
- Nepoužívejte žádné příslušenství, které není doporučeno.
- Nepoužívejte křeslo ve venkovním prostředí.
- Před použitím si přečtěte řádně tento manuál.
- Používání křesla způsobem, který není uveden v tomto manuálu, je zakázáno.
- Doporučujeme používat křeslo vždy po dobu 20 minut.
- Křeslo nepoužívejte, je-li kůže jakkoliv poškozena.
- Křeslo nepoužívejte, je-li potah či kůže poškozena.
- Křeslo nepoužívejte, je-li větrací otvor zakrytý nebo jakkoliv zamezeno správnému větrání.
- Na křeslo nepokládejte žádné předměty.
- Neusínejte během používání křesla.
- Křeslo nepoužívejte v případě, že jste předtím požíli alkohol nebo se necítíte dobře.
- Křeslo nepoužívejte nejméně jednu hodinu po jídle.
- Předcházejte zranění a nepoužívejte příliš intenzivní masáž.

2. Umístění masážního křesla

- Nepoužívejte křeslo při vysoké okolní teplotě a ve vlhkém prostředí, jako je např. koupelna.
- Nepoužívejte křeslo bezprostředně po změně okolní teploty.
- Křeslo nepoužívejte v prašném či jakkoliv nepříznivém prostředí.
- Okolo křesla je třeba zajistit dostatečný volný prostor pro větrání.

3. Lidé, kteří by neměli křeslo používat

- Křeslo by neměli používat lidé trpící osteoporózou.
- Křeslo by neměli používat lidé trpící srdečním onemocněním nebo lidé, lidé s elektronickými implantáty jako je např. kardiostimulátor.
- Křeslo by neměli používat lidé se zvýšenou tělesnou teplotou.
- Těhotné ženy nebo ženy v období menstruace by neměly křeslo používat.
- Zranění lidé a lidé s onemocněním kůže by neměli křeslo používat.
- Děti mladší 14 let nebo lidé mentálně postiženi by neměli křeslo používat bez dozoru.
- Křeslo by neměli používat lidé, kteří mají od lékaře doporučený klidový režim a lidé, kteří se necítí dobře.
- Nepoužívejte křeslo, není-li Vaše tělo zcela suché.
- Povrch křesla je zahříván, proto musí být lidé citliví na vysokou teplotu opatrní při používání křesla.

4. Bezpečnost

- Ujistěte se, že má elektrický zdroj vhodné napětí.
- Nezapojte zástrčku mokrými rukama.
- Do křesla se nesmí dostat voda, aby nedošlo k úrazu elektrickým proudem či poškození výrobku.
- Dbejte na to, aby nedošlo k poškození kabelů a neupravujte elektrický obvod křesla.
- K čištění elektrických částí jako je vypínač a zástrčka nepoužívejte vlhký hadr.
- Nepřibližujte se ke křeslu, dojde-li k dočasnému přerušení přísunu elektrické energie a předcházejte tak zraněním.
- Jestliže křeslo nefunguje správně, přestaňte jej používat a obraťte se na servisní centrum.
- Jestliže se necítíte dobře, přestaňte křeslo používat a poradte se s lékařem.

5. Údržba

- Údržbu by měli provádět pouze kvalifikovaní servisní technici. Uživatelé by se neměli pokoušet křeslo rozebírat či provádět údržbu sami.
 - Nezapomínejte po použití vypínat napájení.
 - Nepoužívejte přístroj, je-li poškozená zástrčka kabelu či zdiřka.
 - Jestliže se nebude křeslo po delší dobu používat, smotejte kabely a umístěte jej do suchého a čistého prostředí.
 - Nevystavujte křeslo vysokým teplotám, neumísťujte jej v blízkosti ohně a předcházejte dlouhodobému působení přímého slunečního záření na křeslo.
 - Čistěte křeslo pouze suchou látkou. Nepoužívejte ředidlo, benzen, ani alkohol.
 - Mechanické části křesla jsou speciálně navrženy a vyrobeny tak, že nevyžadují žádnou mimořádnou údržbu.
 - Dávejte pozor, aby nedošlo k poškození křesla předměty s ostrými hranami.
 - Neposouvejte křeslo po nerovném povrchu, vždy jej nadzdvihněte a přeneste.
 - Křeslo nesmí být spuštěno po delší dobu, aniž byste dělali přestávky.
6. Běžné poruchy a jejich řešení
- Je přirozené, že při chodu stroje vydává motor zvuk.
 - Jestliže křeslo nefunguje, zkontrolujte, zda je řádně připojen napájecí kabel a zapnuto tlačítko pro přísun elektrické energie.
 - Jestliže vyprší nastavená doba masáže, vypne se automaticky přísun elektrické energie. Jestliže je stroj spuštěný po dlouhou dobu a dojde k jeho nadměrnému zahřívání, vypne se automaticky. Před dalším použitím jej nechte odpočinout alespoň půl hodiny.

Masážní křeslo by neměli používat děti, lidé s tělesným a duševním postižením, lidé, kteří si nejsou zcela jisti ovládním křesla – v těchto případech by měla být vždy přítomna zkušená osoba zodpovědná za jejich bezpečnost.

Děti by měly křeslo používat pouze za dozoru dospělé osoby, která bude dohlížet na jejich bezpečnost a správné použití křesla.

Jestliže dojde k poškození napájecího kabelu, musí jej z bezpečnostních důvodů vyměnit výrobce, servisní technik nebo jiná kvalifikovaná osoba.

Názvy a funkce jednotlivých dílů

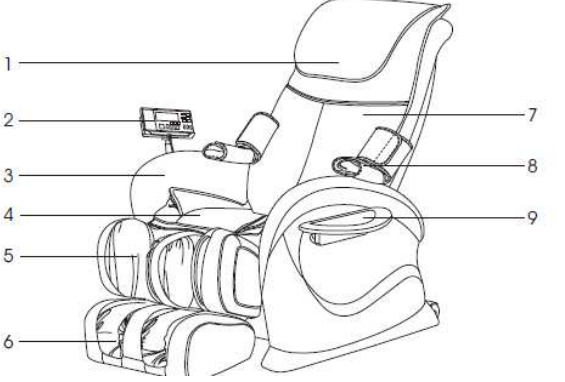
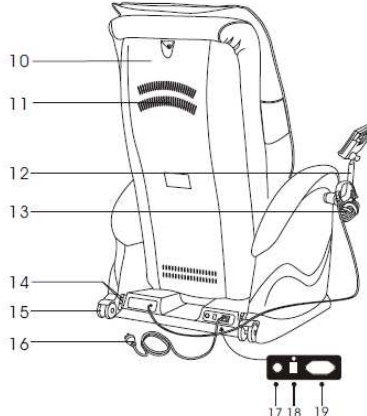
	
<ol style="list-style-type: none"> 1. Polstrovaná opěra hlavy 2. Ovládací panel 3. Opěrky rukou 4. Polstrovaná sedací část 5. Opěrky nohou 6. Povrch pro akupunkturu masáž 7. Opěra zad 	<ol style="list-style-type: none"> 10. Zadní kryt 11. Větrák 12. Držák ovládacího panelu 13. Hudební přehrávač 14. Zdiřka pro vzduchový polštářek a termoterapii oblasti zad 15. Kolečko 17. Zapalovač 18. Tlačítko 19. Zapalovač

8. Vzduchový polštářek	16. Napájecí kabel
9. Odkládací plocha	17. Pojistková skříň
	18. Vypínač
	19. Zdířka pro napájecí kabel

Funkce a účinnost

Funkce

- V opěře zad se každá tichá masážní hlava pohybuje směrem nahoru a dolů díky 4 kolečkům.
- Masážní křeslo je naprogramováno na 6 způsobů masáží: shiatsu masáž, mačkání, plácání, poklepávání, současné mačkání a poklepávání a vibrační masáž.
- Přednastavené typy masáží: příjemná, relaxační, uvolňující, regenerační.
- Při manuální masáži horní poloviny těla si můžete zvolit celkovou masáž, masáž zaměřenou na určité místo či částečnou masáž. Vždy si můžete vybrat z 5 stupňů rychlosti. Během masírování mačkáním, poklepáváním či plácáním si můžete nastavit vzdálenost masážních hlav (3 stupně vzdálenosti – široká střední a blízká vzdálenost).
- Během masáže zaměřené na určitý bod lze pohybovat masážními hlavami směrem nahoru a dolů. Křeslo je vybaveno 33 vzduchovými polštářky a lze zvolit 3 režimy tlakové masáže. Lze zvolit 2 stupně intenzity.
- U vibrační masáže oblasti zad a hýždí lze zvolit 3 stupně intenzity: silná, slabá, nebo vypnutá masáž.
- Pro masáž rukou je křeslo vybaveno 4 vzduchovými polštářky.
- Přehrávání hudby: lze nastavit hlasitost a přepínat mezi skladbami
- Funkce umožňující současné masírování a přehrávání hudby: během vibrační masáže použijte pro nastavení hudby ovládací panel.
- Funkce umožňující přizpůsobení polohy opěr: opěry lýtek a zádovou opěru lze zvýšit či snížit jednotlivě i současně.
- Automatické nastavení masážních částí.
- Při nastavení opěr lýtek se opěry zastaví, jestliže se zachytí o nějakou překážku.
- Magnetická masáž: v oblasti lýtek a chodidel je rozmístěno 8 magnetů o síle 300 gaussů.
- Funkce umožňující vyhřívání oblasti chodidel.
- Masážní křeslo je vybaveno ovládacím panelem s displejem VFD, mp3 přehrávačem, sluchátky a malou odkládací plochou (držák na pití).
- Křeslo má krásný moderní vzhled a je velice pohodlné.

Účinky

- Snížení únavy
- Podpora krevního oběhu
- Snížení svalové únavy
- Uvolnění natažených svalů
- Relaxace
- Úleva od bolesti svalů

Způsob používání

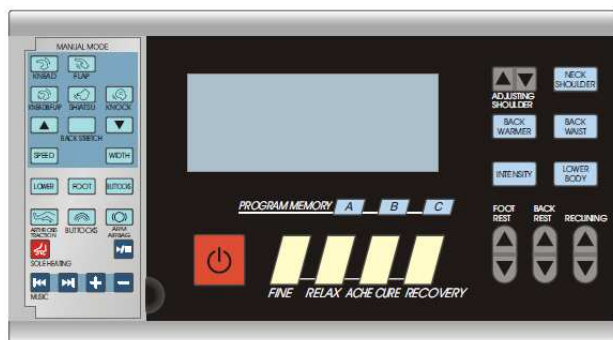
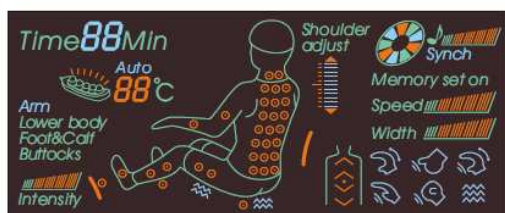

1. Zapojení křesla

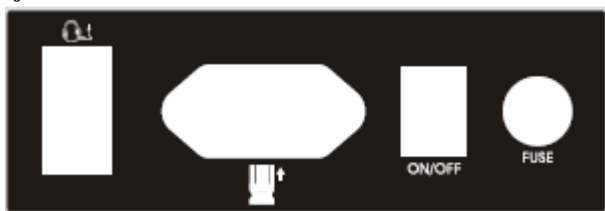

Nákres napájecí skříně

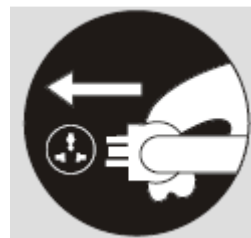

Nákres zapojení napájecího kabelu

2. Dle potřeby si nastavte sklon opěry zad a opěr nohou (nastavení neprovádějte během masáže).

Nastavení sklonu opěry zad:

Zvýšení sklonu opěry		Přidržíte toto tlačítko pro pomalé zvedání opěry, po puštění tlačítka se zvedání zastaví.
Snížení sklonu opěry		Přidržíte toto tlačítko pro pomalé snižování opěry, po puštění tlačítka se snižování zastaví.

Nastavení sklonu opěr nohou:

Zvýšení sklonu opěr nohou		Přidržíte toto tlačítko pro pomalé zvedání opěr, po puštění tlačítka se zvedání zastaví.
Snížení sklonu opěr nohou		Přidržíte toto tlačítko pro pomalé snižování opěr, po puštění tlačítka se snižování zastaví.



Nastavení sklonu celého křesla:

Tlačítko pro naklánění směrem dozadu		Přidržíte toto tlačítko pro pomalé naklánění křesla směrem dozadu, po puštění tlačítka se naklánění zastaví.
Tlačítko pro naklánění směrem dopředu		Přidržíte toto tlačítko pro pomalé naklánění křesla směrem dopředu, po puštění tlačítka se naklánění zastaví.

3. Zahájení masáže

(1) Pro zahájení masáže stiskněte červené tlačítko.

- (2) Nastavení bodu pro masáž horní poloviny těla a automatické nastavení polohy masážních hlav v oblasti ramen.
- (3) Po ukončení nastavení dojde ke zvukové signalizaci. Nyní můžete ještě přizpůsobit pozici masážních částí pomocí tlačítek. Automaticky se spustí masáž, jestliže nedojde ke změně polohy masážních hlav po dobu 10 vteřin.
- (4) Pozici masážních hlav v oblasti ramen si můžete nastavit pomocí těchto tlačítek:

	Tlačítko sloužící pro posun masážních hlav směrem nahoru.
	Tlačítko sloužící pro posun masážních hlav směrem dolů.

Vhodná poloha hlavy pro masáž oblasti ramen

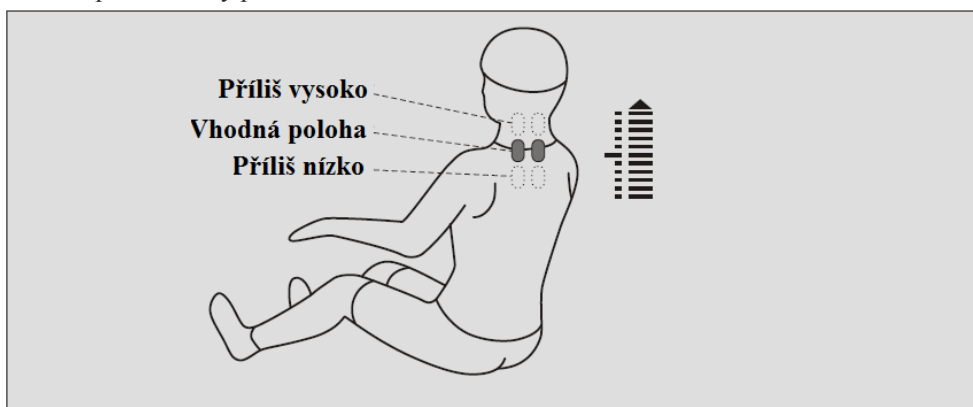





- (5) Stiskněte tlačítko pro zahájení masáže.

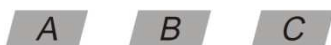

a. Funkce automatické masáže:

Během nastavení polohy hlav pro masáž ramen budou blikat tlačítka A, B a C. Jestliže stisknete některé z těchto tlačítek, spustíte poslední přednastavenou masáž. Zvolené tlačítko se rozsvítí.



















b. Automatický typ masáže horní a dolní poloviny těla:

Název	Tlačítko	Typ masáže	Účinek	Zobrazení na displeji
Automatický typ masáže		Přiměřená	Příjemná uvolňující masáž	Auto 01
		Lehká	Podpora krevního oběhu	Auto 02
		Zbavující bolesti	Masáž shiatsu zaměřená na určitý bod	Auto 03
		Ulevující	Aktivace organismu a zmírnění únavy	Auto 04
Automatická		Masáž oblasti krku a ramen	Masírování zaměřené hlavně na oblast krku a ramen	Auto F1

		Masáž oblasti zad a pasu	Masírování zaměřené hlavně na oblast zad a boků	<i>Auto</i> F2
		Masáž dolní poloviny těla, lze nastavit 2 stupně intenzity	Masírování zaměřené hlavně na oblast nohou (lýtek a chodidel) a hýždí	<i>Lower body</i>



a. Manuální masáž horní poloviny těla:

Funkce	Tlačítko	Popis, zobrazení na displeji	Nastavení
Metoda	Poklepávání 		Rychlost, síla, rozsah
	Shiatsu 		Rychlost, síla, rozsah
	Mačkání 		Rychlost, síla
	Plácání 		Rychlost, síla, rozsah
	Poklepávání a plácání současně 		Rychlost, síla
Rychlost	<i>Speed</i>  SPEED	5 stupňů rychlosti	
Rozsah (šířka)	<i>Width</i>  WIDTH	3 stupně rozsahu	
Nastavení opěry zad	 BACK STRETCH	Masáž zaměřená na určitý bod	
		Masáž o malém rozsahu	



		Rozsáhlá masáž horní poloviny těla	
	Tlačítko		Zobrazení na displeji



Pozici masážních částí lze nastavit pomocí tlačítek  a .



Vzduchová masáž dolní poloviny těla.









Masáž	Tlačítko	Popis, zobrazení na displeji	Nastavení
Dolní polovina těla		Vzduchová masáž dolní poloviny těla	2 stupně intenzity
Chodidla		Vzduchová masáž zaměřená na oblast chodidel a lýtek	2 stupně intenzity
Hýždě		Vzduchová masáž zaměřená na oblast hýždí	2 stupně intenzity



a. Další nastavitelné funkce

Funkce	Tlačítko	Popis, zobrazení na displeji	Možnost
Vibrace		Vibrační masáž v oblasti hýždí 	2 stupně intenzity
		Protažení kolen a kloubů	

Funkce	Tlačítko	Popis, zobrazení na displeji	Možnost
Vyhřívání opěry zad		Infračervené vyhřívání oblasti zad, teplota může dosáhnout 40-55°C, zahřátí se projeví po 3 minutách od spuštění 	
Vyhřívání opěr nohou		Vyhřívání oblastí nohou pomocí infračerveného záření. Teplota může dosáhnout až 40 °C. Zahřátí se projeví po 3 minutách od spuštění	

		spuštění. 	
		Vypínač vzduchových polštářků Arm	

Funkce	Tlačítko	Popis, zobrazení na displeji	Symbol
Přehrávání hudby		Zapnutí/vypnutí přehrávání hudby	
		Předchozí skladba	
		Následující skladba	
		Synchronní přehrávání hudby a masírování: průběh masírování se bude měnit v závislosti na spuštěné hudbě.	

Funkce	Tlačítko	Popis, zobrazení na displeji
Intenzita vzduchové masáže		2 stupně intenzity 

4. Stiskněte vypínač a ukončete masáž

- (1) Během masáže stiskněte červené tlačítko pro její ukončení. Opěra zad a opěry nohou se poté automaticky nastaví na výchozí polohu.
- (2) Paměťová tlačítka A, B, C budou blikat, stiskněte kterékoliv z nich pro uložení nastavení masáže před jejím vypnutím. Na displeji VFD se zobrazí nápis Memory Set On. Stisknutím červeného tlačítka vypnete napájení a dojde k obnovení výchozí polohy částí křesla. Po uplynutí 10 minut po skončení masáže se systém automaticky vypne a dojde k obnovení výchozí polohy částí křesla.

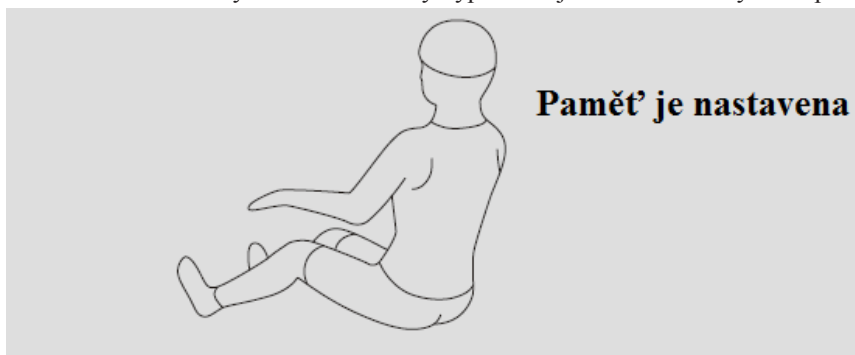

- (3) Vypnutí napájení

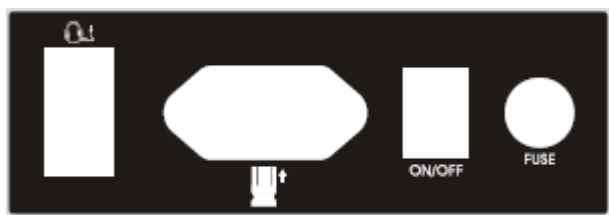

Nákres: Napájecí skříň



Nákres: Odpojení napájecího kabelu

5. Připevnění polstrovaní

Polstrovaní může zmírnit masáž mačkáním zaměřenou na oblast krku a ramen. Záleží na Vás, zda polstrovaní použijete nebo ne (doporučujeme toto polstrovaní používat).

Při upevňování polstrovaní postupujte podle obrázku – nejdříve připevněte polstrovaní v horní části pomocí zipu (1) a poté upevněte zbývající část (2).

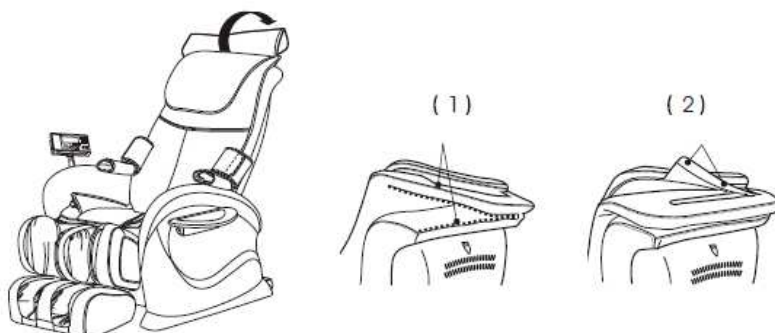

6. Připevnění ovládacího panelu a odkládací plochy

(1) Připevněte ovládací panel ke křeslu. (2) Panelem lze otáčet směrem nahoru a dolů o 180°. (3) Panelem lze otáčet směrem doleva a doprava o 360°.

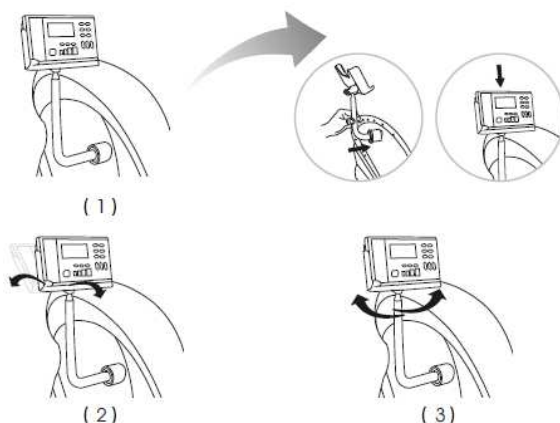

7. Stahování hudby MP3

1. Zastavte masáž.
2. Vyjměte flash disk z přehrávače MP3.
3. Zastrčte flash disk do zdířky USB Vašeho počítače (Windows XP, Windows 2000, Windows NT).
4. Nahrajte na flash disk hudební soubory ve formátu MP3. V případě problémů naformátujte flash disk.
5. Po ukončení přenosu hudby odpojte flash disk pomocí protokolu USB Mass Storage.
6. Vytáhněte flash disk z počítače.
7. Vložte flash disk do zdířky USB na přehrávači.
8. Můžete spustit přehrávání hudby a zapnout masážní křeslo.

Poznámka:

1. Jestliže nefunguje přehrávání hudby, zkuste nejdříve naformátovat flash disk pomocí počítače před nahráním hudebních souborů. Následně se řiďte výše uvedenými pokyny a vložte flash disk do přehrávače MP3.

2. Nevytahujte MP3 přehrávač z křesla.

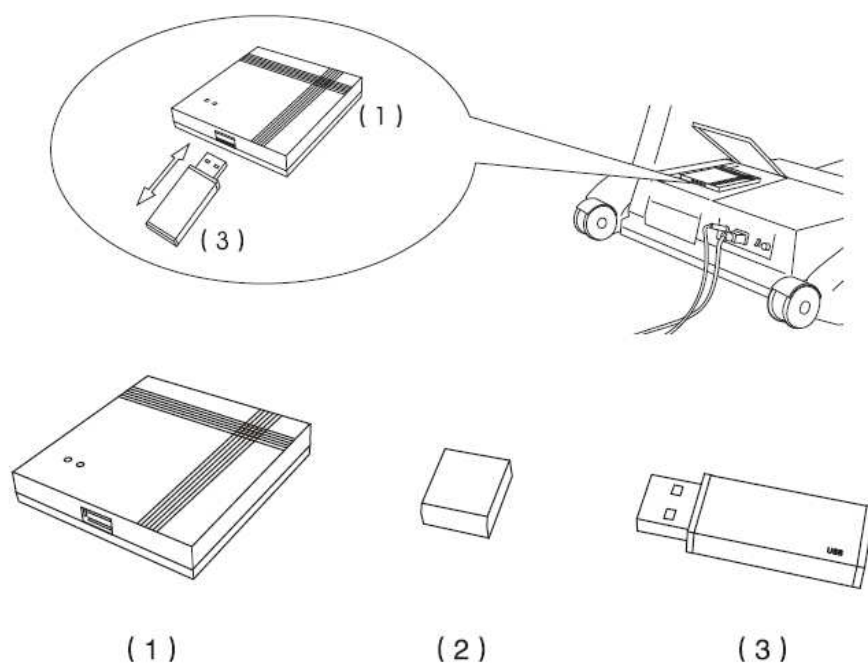

- (1) Přehrávač MP3
- (2) Přední krytka flash disku
- (3) Flash disk

8. Přesouvání křesla

Před naklopením křesla na kolečka se ujistěte, že Vám při přesouvání nebudou překážet žádné kabely. Naklopte křeslo na kolečka a přesuňte jej.

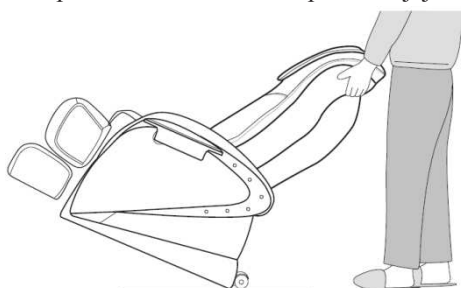

Popis výrobku

Název: Pohodlné masážní křeslo (Luxurious)

Model: A29

Popis: Masážní křeslo

Příkon:

110-120 V – 60 Hz
220-240 V – 50 Hz / 60 Hz
230 W

Třída bezpečnosti: 1. Třída

Doporučená maximální doba provozu: 15 min

Použité materiály: PVC, PA, PU, kůže, tkanina, dřevo, ocelové části a části obsahující elektroniku.

Záruční podmínky, reklamace

Všeobecná ustanovení a vymezení pojmů

Tyto záruční podmínky a reklamační řád upravují podmínky a rozsah záruky poskytované prodávajícím na zboží dodávané kupujícímu, jakož i postup při vyřizování reklamačních nároků uplatněných kupujícími na dodané zboží. Záruční podmínky a reklamační řád se řídí příslušnými ustanoveními zákona č. 40/1964 Sb., Občanský zákoník, zákona č. 513/1991 Sb., Obchodní zákoník, a zákona č. 634/1992 Sb., Zákon o ochraně spotřebitele, ve znění pozdějších předpisů, a to i ve věcech těmito záručními podmínkami a reklamačním řádem nezmiňovaných.

Prodávajícím je společnost SEVEN SPORT s.r.o. se sídlem Bořivojova 35/878, 13000 Praha, I.Č. 26847264, zapsaná v obchodním rejstříku, vedeném Krajským soudem v Praze oddíl C, vložka 116888.

Vzhledem k platné právní úpravě se rozlišuje kupující, který je spotřebitelem a kupující, který spotřebitelem není.

„Kupující spotřebitel“ nebo jen „spotřebitel“ je osoba, která při uzavírání a plnění smlouvy nejedná v rámci své obchodní nebo jiné podnikatelské činnosti.

„Kupující, který není „spotřebitel“, je podnikatel, který nakupuje výrobky či užívá služby za účelem svého podnikání s těmito výrobky nebo službami. Tento kupující se řídí rámcovou kupní smlouvou a obchodními podmínkami v rozsahu, které se ho týkají a obchodním zákoníkem.

Tyto záruční podmínky a reklamační řád jsou nedílnou součástí každé kupní smlouvy uzavřené mezi prodávajícím a kupujícím. Záruční podmínky a reklamační řád jsou platné a závazné, pokud v kupní smlouvě či v dodatku v této smlouvě či jiné písemné dohodě nebude stranami dohodnuto jinak.

Záruční podmínky

Záruční doba

Prodávající poskytuje kupujícímu záruku za jakost zboží v délce 24 měsíců, pokud ze záručního listu, faktury ke zboží, dodacího listu, příp. jiného dokladu ke zboží nevyplývá odlišná délka záruční doby poskytovaná prodávajícím. Zákonná délka záruky poskytovaná spotřebiteli není tímto dotčena.

Zárukou za jakost přejímá prodávající závazek, že dodané zboží bude po určitou dobu způsobilé pro použití k obvyklému, příp. smluvenému účelu a že si zachová obvyklé, příp. smluvené vlastnosti.

Záruční podmínky se nevztahují na závady vzniklé:

zaviněním uživatele tj. poškození výrobku neodbornou repasí, nesprávnou montáží, nedostatečným zasunutím sedlové tyče do rámu, nedostatečným utáhnutím pedálů v klikách a klik ke středové ose

nesprávnou údržbou

mechanickým poškozením

opotřebením dílů při běžném používání (např. gumové a plastové části, pohyblivé mechanismy, atd.)

neodvratnou událostí, živelnou pohromou

neodbornými zásahy

nesprávným zacházením, či nevhodným umístěním, vlivem nízké nebo vysoké teploty, působením vody, neúměrným tlakem a nárazy, úmyslně pozměněným designem, tvarem nebo rozměry

Reklamační řád

Postup při reklamaci vady zboží

Kupující je povinen zboží, dodané prodávajícím prohlédnout co nejdříve po přechodu nebezpečí škody na zboží, resp. po jeho dodání. Prohlídku musí kupující provést tak, aby zjistil všechny vady, které je možné při přiměřené odborné prohlídce zjistit.

Při reklamaci zboží je kupující povinen na žádost prodávajícího prokázat nákup a oprávněnost reklamace fakturou nebo dodacím listem s uvedeným výrobním (sériovým) číslem, případně týmiž doklady bez sériového čísla. Neprokáže-li kupující oprávněnost reklamace těmito doklady, má prodávající právo reklamaci odmítnout.

Pokud kupující oznámí závadu, na kterou se nevztahuje záruka (např. nebyly splněny podmínky záruky, závada byla nahlášena omylem apod.), je prodávající oprávněn požadovat plnou úhradu nákladů, které vznikly v souvislosti s odstraňováním závady takto oznámené kupujícím. Kalkulace servisního zásahu bude v tomto případě vycházet z platného ceníku pracovních výkonů a nákladů na dopravu.

Pokud prodávající zjistí (testováním), že reklamovaný výrobek není vadný, považuje se reklamace za neoprávněnou. Proávající si vyhrazuje právo požadovat úhradu nákladu, které vznikly v souvislosti s neoprávněnou reklamací.

V případě, že kupující reklamuje vady zboží, na které se vztahuje záruka podle platných záručních podmínek prodávajícího, provede prodávající odstranění vady formou opravy, případně výměny vadného dílu nebo zařízení za bezvadné. Proávající je se souhlasem kupujícího oprávněn dodat výměnou za vadné zboží jiné zboží plně funkčně kompatibilní, ale minimálně stejných nebo lepších technických parametrů. Volba ohledně způsobu vyřízení reklamace dle tohoto odstavce náleží prodávajícímu.

Proávající vyřídí reklamaci nejpozději do 30 dnů od doručení vadného zboží, pokud nebude dohodnuta lhůta delší. Za den vyřízení se považuje den, kdy bylo opravené nebo vyměněné zboží předáno kupujícímu. Není-li prodávající s ohledem na charakter vady schopen vyřídit reklamaci v uvedené lhůtě, dohodne s kupujícím náhradní řešení. Pokud k takové dohodě nedojde, je prodávající povinen poskytnout kupujícímu finanční náhradu formou dobropisu.



SEVEN SPORT, s. r. o.

Bořivojova 35/878 130 00 Praha 3, ČR IČO: 268 47 264, DIČ: CZ26847264
Objednávky: +420 556 300 970, objednavky@insportline.cz
Reklamacie: +420 556 770 190, mobil: +420 604 853 019, reklamacie@insportline.cz
Servis: +420 556 770 190, mobil: +420 604 853 019, servis@insportline.cz
Fax: +420 556 770 192, (servis +420 556 770 191)
Web: www.insportline.cz, www.worker.cz, www.worker-moto.cz



Zastoupení pro Slovensko:

INSPORTLINE, s.r.o., Bratislavská 36, 911 05 Trenčín, IČO: 36311723, DIČ: SK2020177082
Objednávky: +421(0)326 526 701, +421(0)917 649 192, objednavky@insportline.sk
Reklamacie: +421(0)326 526 701, +421(0)918 408 519, reklamacie@insportline.sk
Fax: +421(0)326 526 705
Web: www.insportline.sk, www.worker.sk, www.worker-moto.sk

Datum prodeje:

Razítko a podpis prodejce: