



od 9 mesiacov
do 6 rokov



od 9 do
22 kg



vrátane
kódového
zámku



vhodná aj
pre elektro-
bicykle



vrátane
šesthranného
kľúča č. 5

urban iki

イキ BY OGK

Naskenujte pre
inštruktážne video



Vyrazte na
cesty už za
pár minút



<p>Kompatibilná Ø 28-40 mm</p>  <p>Okrúhly</p>	<p>Nekompatibilná</p>     <p>Oválny Štvorcový Trojuholníkový uhlíkových vláken</p>
---	--



Zadná sedačka s adaptérom a nosičom na sedlovku

Fietszitte achter Frame montage
フレーム取付けタイプ自転車用リヤシート



www.tuv.com
ID 100000000

EN14344

www.origos.sk

urban iki

イキ BY OGK



Dobrý deň,

zakúpením zadnej sedačky Urban Iki, detskej cyklistickej sedačky, vďaka ktorej môžete vaše dieťa brať na najlepšie cyklistické výlety, ste spravili skvelé rozhodnutie.

Sedačka Urban Iki spoločnosti OGK bola vyvinutá holandskými a japonskými dizajnérmi a produkty Urban Iki sú najlepšou kombináciou oboch svetov. Spoločnosť OGK vyrába inovatívne produkty pre cyklistov už osemdesiat rokov a je skutočným expertom v oblasti cyklistických sedačiek v Japonsku, teda v cyklistickej mekke. Technológia a bezpečnosť na najvyššej úrovni. Japonské know-how a slávny holandský dizajn spájajú vynikajúcu harmóniu vo vašej cyklistickej sedačke Urban Iki.

Zadnú detskú sedačku Urban Iki možno jednoducho pripnúť na nosič batožiny. Na tento účel a z dôvodu bezpečnosti vás a dieťaťa musí byť bicykel vybavený nosičom batožiny s nosnosťou 25 kg, ktorý zodpovedá norme ISO 11243 (EN 14872 pre Európu). V tomto balení sa nachádza špeciálna montážna konzola pre bicykle bez (vhodného) nosiča batožiny. K dispozícii ako špeciálny doplnok je tiež rám na ďalší nosič batožiny alebo konzola pre montáž na rám pre druhý bicykel. Ak už dieťa zo sedačky vyrástlo alebo presiahlo hmotnosť 22 kg, sedačka Urban Iki už preňho nie je správnou voľbou. Navštívte stránku www.origos.sk a spoznajte kompletný sortiment výrobkov a dostupné príslušenstvo.

Obsah balenia

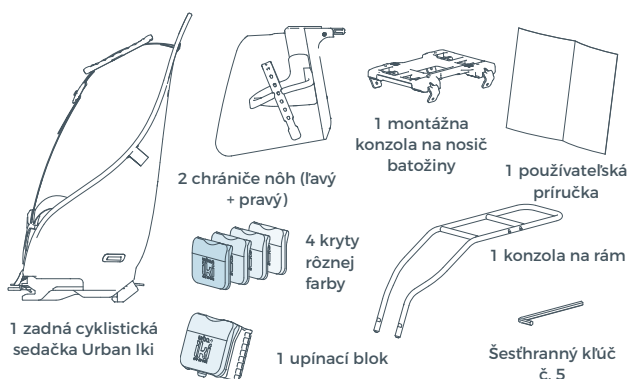

Používateľská príručka

Zadnú sedačku Urban Iki jednoducho zložíte a namontujete na bicykel. Táto používateľská príručka vám krok za krokom vysvetlí, ako si s montážou poradiť čo najrýchlejšie a najjednoduchšie, aby ste si s vaším dieťaťom mohli užívať spoločné chvíle na bicykli. Pred použitím zadnej sedačky Urban Iki si pozorne prečítajte príručku a dôrazne sa pridržujte pokynov týkajúcich sa bezpečného používania. To vám zaručí bezpečný cyklistický zážitok plný zábavy.



Aby ste sa vyhli nebezpečenstvu udusenía, udržiavajte všetky plastové časti z obalov mimo dosahu detí. Obaly okamžite zahodte.

Čím je zadná detská sedačka Urban Iki jedinečná

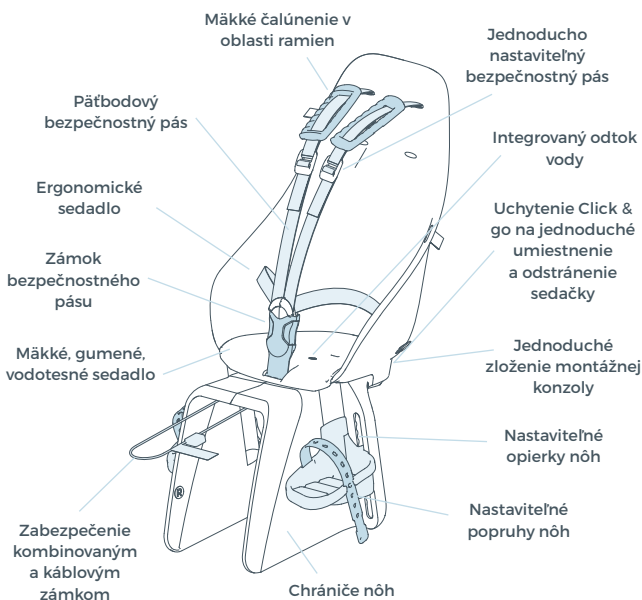

Ako zmontovať zadnú sedačku Urban Iki

Zadnú detskú cyklistickú sedačku Urban Iki zmontujete celkom jednoducho. Stačí spojiť pravú a ľavú nožnú časť a následne ju ako celok nasunúť na sedačku. Po správnom spojení nožnej časti so sedačkou začujete kliknutie a všimnete si, že nožná časť sa už nedá posúvať dozadu.

Krok 1: Spojte nožné časti

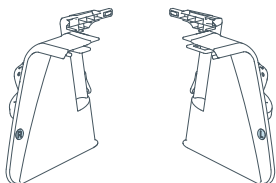

Nožné časti (ľavá + pravá)

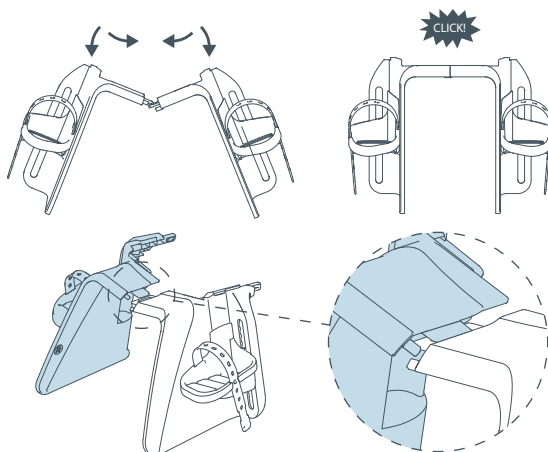

Krok 2: Posuňte nožné časti pod sedačku

1. Lanko nechajte voľne visieť
2. Vsuňte nožné časti

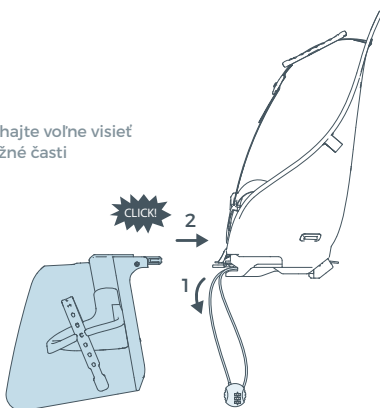

Naskenujte
pre inštruktážne
video



Naskenujte
pre inštruktážne
video

Ako namontovať zadnú sedačku Urban Iki na bicykel

Zadná sedačka Urban Iki je určená na prepravu detí s maximálnou hmotnosťou 22 kg vo veku medzi deviatimi mesiacmi a šiestimi rokmi. Skontrolujte, či je používanie zadnej sedačky Urban Iki v súlade so zákonmi krajiny, v ktorej by ste ju chceli používať.

Cyklistickú sedačku možno namontovať na akýkoľvek nosič batožiny so šírkou od 120 do 175 mm alebo na rám bicykla. Zadnú sedačku Urban Iki používajte len na bicykloch, ktoré sú určené na vozenie ťažšieho nákladu.

Prečítajte si používateľskú príručku bicykla alebo sa obráťte na výrobcu bicykla. Pokiaľ je bicykel technicky spôsobilý na používanie cyklistickej sedačky Urban Iki, môžete ju namontovať nasledovne.

Krok 1

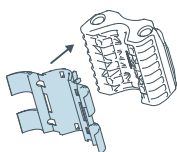

Krok 2

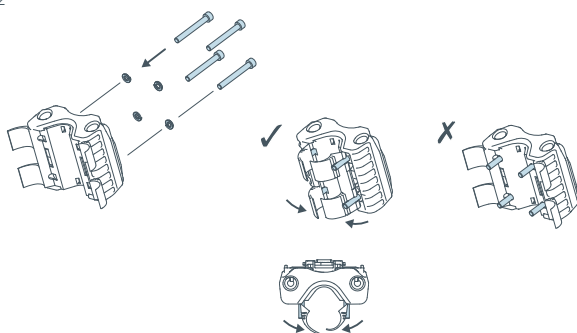

Krok 3

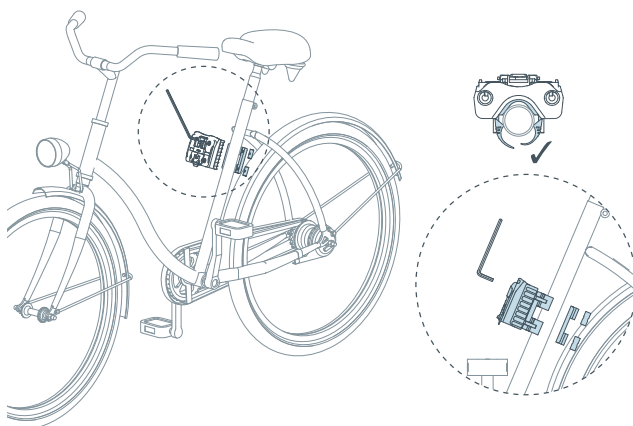

Krok 4

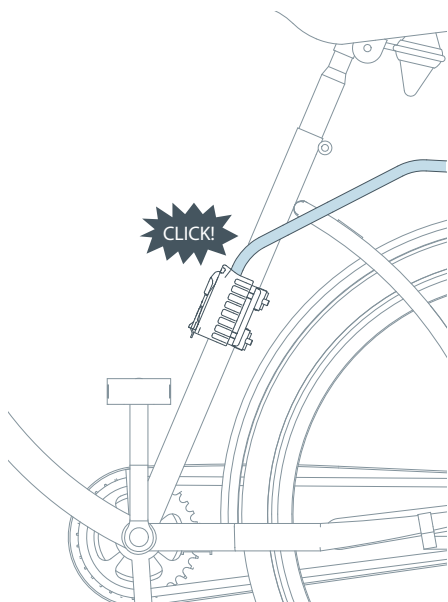
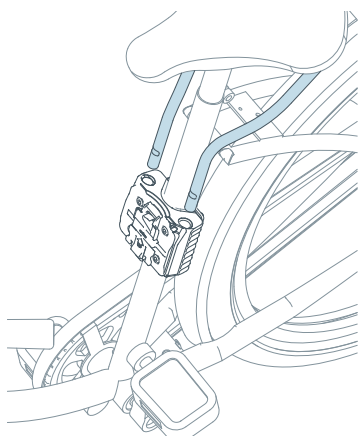
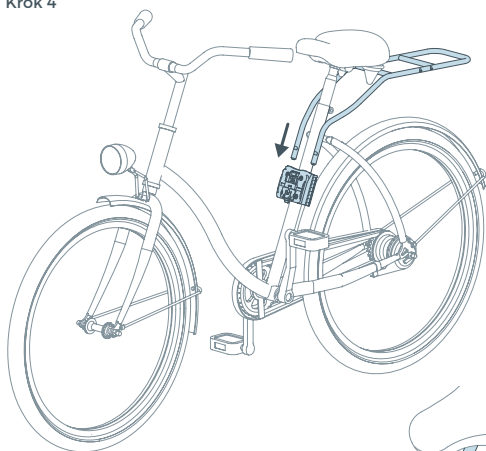

Krok 5: Uvoľnite

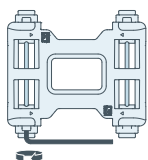

Krok 6: Umiestnite na nosič batožiny

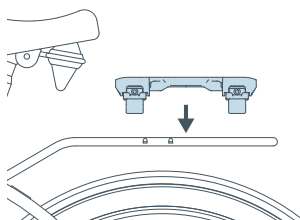

Krok 7: Nastavte polohu

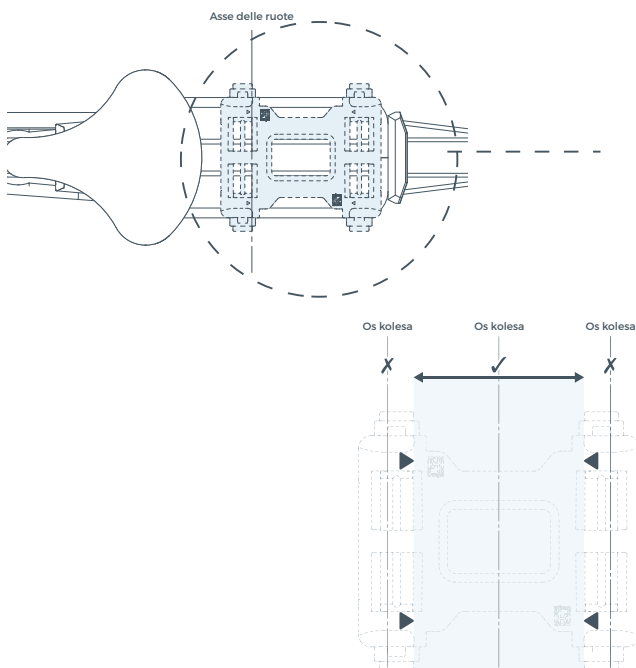

Krok 8: Skontrolujte polohu

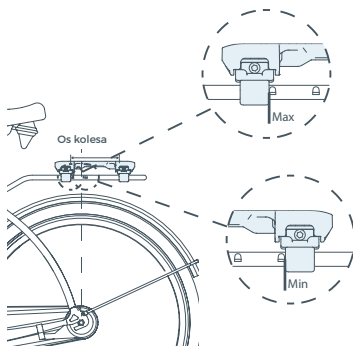

Krok 9: Utiahnite

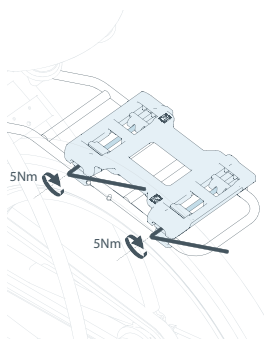

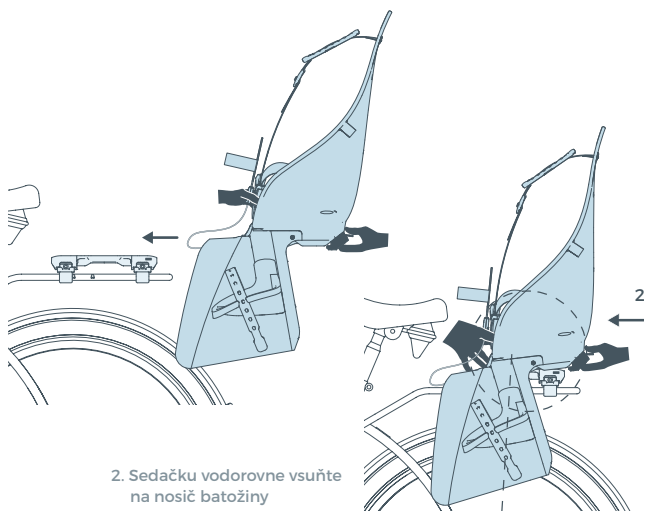
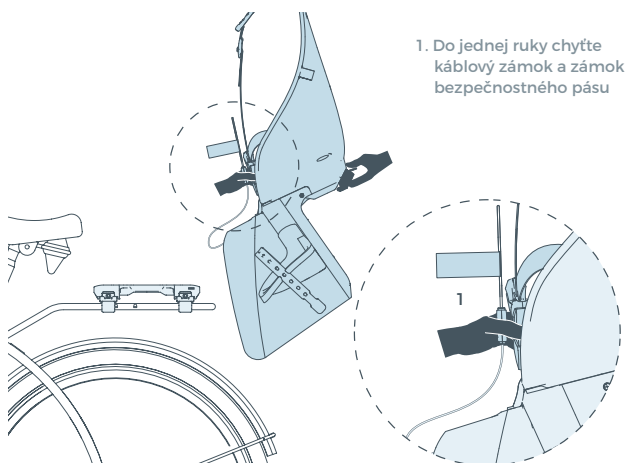

3. Nožné časti zatlačte pri vsúvaní dole
 4: Posúvajte, až kým sa sedačka nedostane do najprednejšej polohy

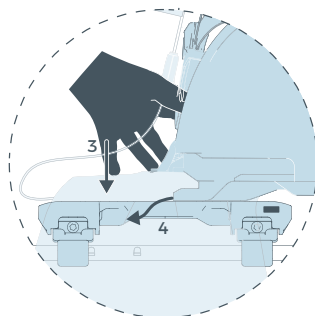

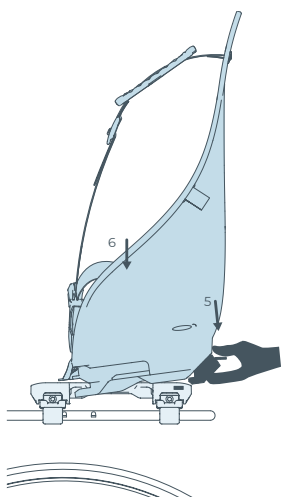

5. Svorku zatlačte dole
6. Sedačku zatlačte dole

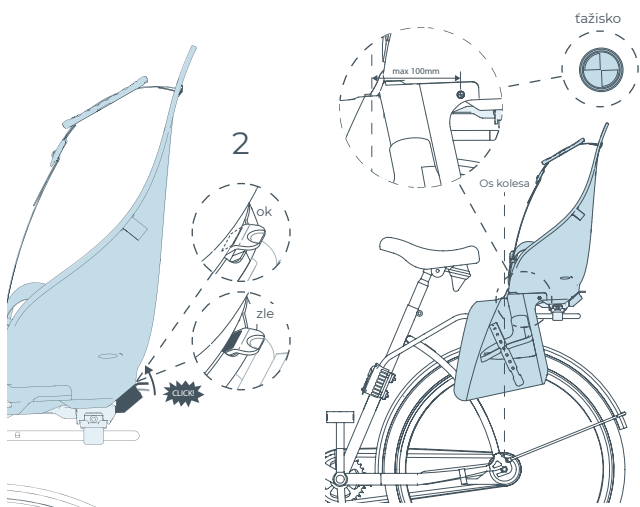
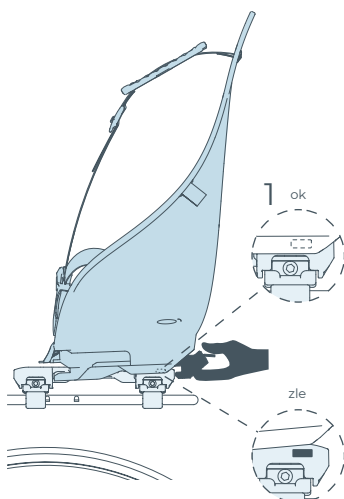

Sedačka je namontovaná správne, ak červenú nálepku na boku sedačky (pozri 1) a rukoväti (pozri 2) nie je vidno.

Vždy skontrolujte, či ste pri montáži sedačky správne namontovali a uzamkli lan-ko kombinovaným zámkom okolo rámu.

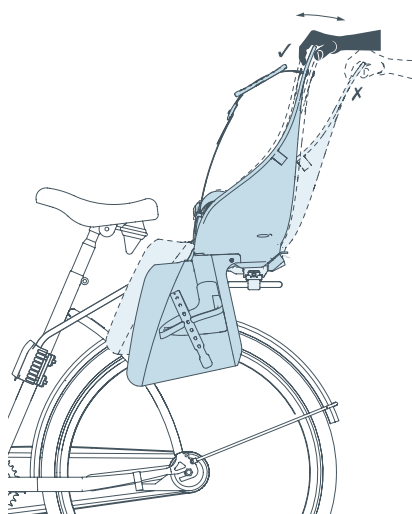
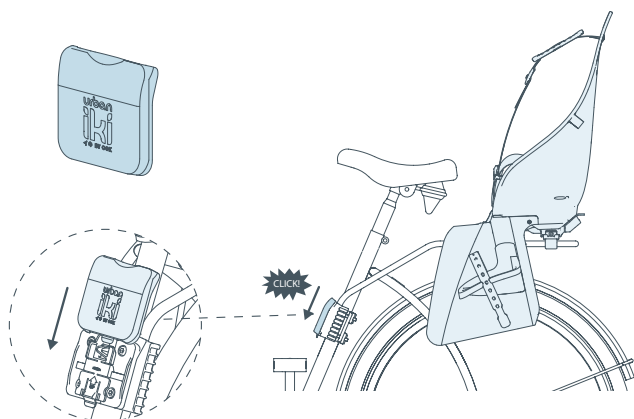
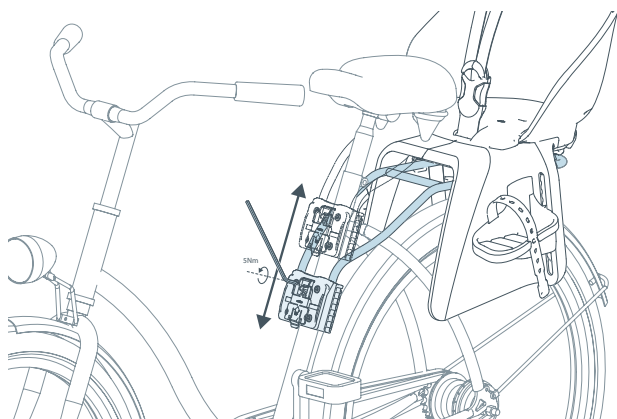

Nastavte si osobnú kombináciu



1. Zadajte kombináciu
000



2. Stlačte tlačidlo
3. Nastavte si osobnú kombináciu



4. Pustite tlačidlo

Odomknite

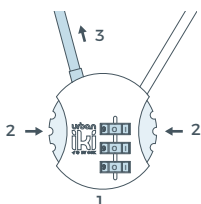

1. Zadajte kombináciu
2. Stlačte obe strany
3. Odpojte lanko

Lanko omotajte
okolo rúry rámu

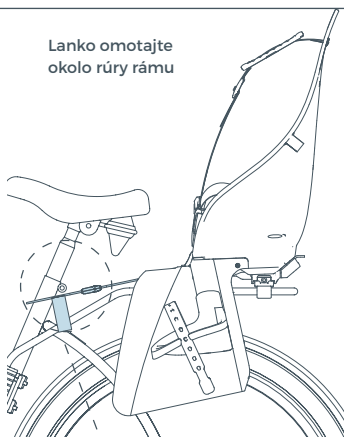

Uzamknite zámok

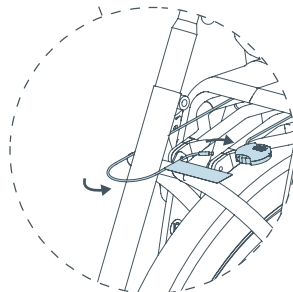
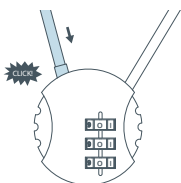

Odmontovanie cyklistickej sedačky

Sedačku možno v prípade, že ju nepoužívate jednoducho odmontovať.

Krok 1: Odomknite zámok

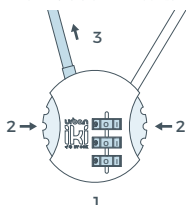

1. Zadajte kombináciu
2. Stlačte obe strany
3. Odpojte lanko



Naskenujte
pre inštruktážne
video

Krok 2: Odstráňte lanko

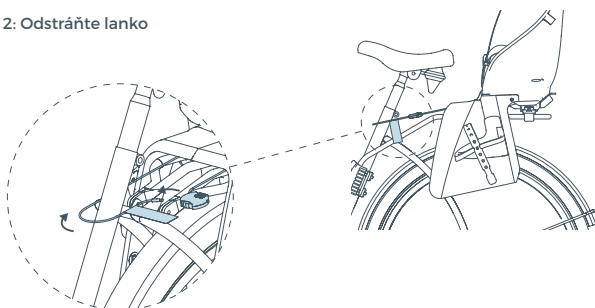

Krok 3: Teraz môžete sňať sedačku z rámovej konzoly

1. Stlačte tlačidlo
2. Vytiahnite

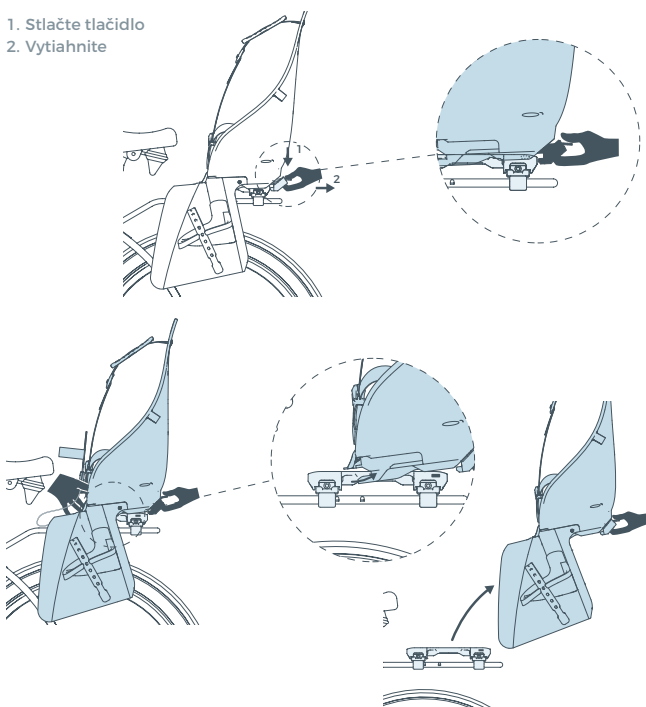

1. Viečko zatlačte dole
2. Vytiahnite z rámovej konzoly

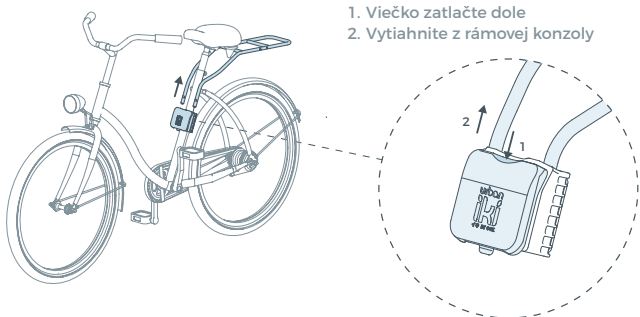

Ako používať zadnú sedačku Urban Iki

Pri používaní zadnej sedačky Urban Iki skontrolujte, či je sedačka namontovaná správne a skúste sa na bicykli krátko previezť bez dieťaťa. Ak funguje všetko správne a pri bicyklovaní nie ste ničím obmedzovaný, môžete vyraziť na cestu spolu s vašim dieťaťom. Posadte dieťa do sedačky a bezpečnostný pás utiahnite pevne, nie však príliš pevne. Opierky nôh nastavte do správnej výšky a uistite sa, že chodidlá sú zabezpečené popruhmi nôh. Vždy sa uistite, že dieťa nemá v dosahu žiadne ostré časti bicykla a uistite sa, že dieťa nie je odedé v odev, ktorý by mohol prísť do kontaktu s akýmkoľvek pohyblivými časťami bicykla.

Odpínanie a zapínanie bezpečnostného pásu

Zapnúť pás

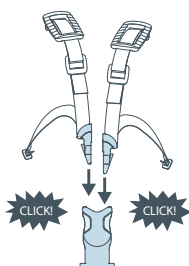

Odpnúť pás

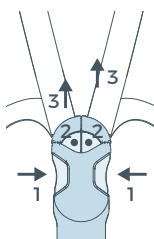

Naskenujte
pre inštruktážne
video

1. Stlačte
2. Stlačte
3. Hore

Nastavenie popruhu bezpečnostného pásu

Zatiahnite

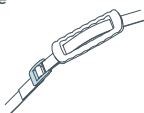

Nakloňte
smerom hore

Utiahnite pás

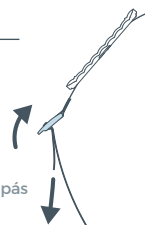

Nastavenie opierok nôh

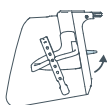

Krok 1:
Odomknite

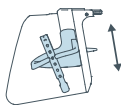

Krok 2:
Posúvajte

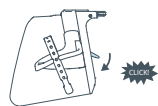

Krok 3: Zamknite

Nastavenie popruhov nôh

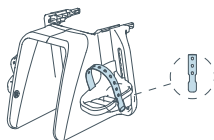

Krok 1: Vložte popruhy
nôh

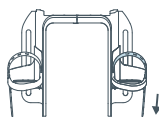

Krok 2: Nastavte

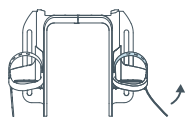

Krok 3: Uvoľnite

Bezpečné používanie, zopár upozornení:

- Dieťa prepravujte, len ak je staršie než deväť mesiacov, váži viac než 9 kg a dokáže samostatne sedieť vzpriamene počas celej dĺžky plánovanej cesty. Pravidelne kontrolujte, či rastúce dieťa nie je príliš veľké alebo ťažké – maximálne 22 kg – na sedačku, ktorú používate.
- Vždy sa uistite, že dieťa je vhodne oblečené na cestu a je chránené pred dažďom; napokon, dieťa sedí nehybne, teda chlad začne pociťovať pomerne rýchlo.
- Dieťa nenechávajte v sedačke nikdy osamote a bicykel nikdy nepúšťajte. Uistite sa, že bicykle je vybavený robustným (dvojitým) stojanom.
- Ak má bicykel sedlo s pružinami, zakryte ich, aby ste zabránili zraneniu a pomliaždeniu rúk a prstov dieťaťa.
- Pred posadením dieťaťa do sedačky sa uistite, že sedačka nebola vystavená horúcemu slnečnému žiareniu.
- Žiadnym spôsobom neupravujte sedačku a v prípade akejkoľvek poruchy kontaktujte obchod, v ktorom ste sedačku zakúpili alebo službu zákazníkom Urban Iki. V prípade poruchového dielu sedačku nepoužívajte.
- Pri preprave bicykla na nosiči bicyklov sedačku vždy odmontujte. Vírenie vzduchu môže poškodiť alebo odmontovať sedačku, čím bude jej následné použitie nebezpečné.
- Bezpečnostný pás vždy zapnite, a to aj vtedy, keď jazdíte bez dieťaťa. Tým predídete zapleteniu pásu.
- Sedačku používajte len na prepravu dieťaťa. Tašky a batožiny je najlepšie prepravovať na vlastnom tele alebo ich umiestniť na opačnú stranu bicykla ako sedí dieťa, aby sa tak docielilo čo najlepšie vyváženie hmotnosti.
- Nezdvíhajte bicykel ťahajúc za sedačku.
- Urban Iki odporúča použitie prilby s vhodnou veľkosťou.
- Sedačka pre deti Urban Iki je určená na každodennú prepravu dieťa; nie je určená na jazdu po nespevnenom teréne či terénnych tratiach.
- Jazdenie na bicykli s dieťaťom v sedačke môže ovplyvniť jazdné vlastnosti bicykla, a to najmä počas prejazdu zákrut, brzdenia či vyrážania.
- Aby ste mohli prepravovať dieťa v sedačke Urban Iki, musíte byť starší než 16 rokov. Príslušná legislatíva sa môže naprieč krajinami líšiť.

Údržba, záruka a servis

Ak sa o svoju sedačku Urban Iki budete riadne starať, vydrží veľmi dlho. Občasné čistenie sedačky handričkou, vlažnou vodou a miernym čistiacim prostriedkom je postačujúce.

Produkty Urban Iki sú vyvíjané a vyrábané podľa najvyšších štandardov kvality. Zadná sedačka Urban Iki bola testovaná podľa najprísnejšej európskej normy EN 14344. Renomovaný inštitút TÜV vydal certifikát, ktorý slúži ako dôkaz splnenia požiadaviek tejto normy.

Na zadnú sedačku Urban Iki poskytujeme dvojročnú záruku. Záruka začína plynúť dňom nákupu, ktorý sa nachádza na pokladničnom bloku. Pokladničný blok si dôkladne uschovajte, aby ste si mohli uplatniť záruku.

Záruka neplatí v nasledujúcich prípadoch:

- Nesprávne používanie produktu, iné než je udané v používateľskej príručke.
- Reklamovanie produktu počas záručnej lehoty bez pôvodného pokladničného bloku.
- Opravy sedačky Urban Iki vykonané tretími stranami.
- Akákoľvek porucha, ktorá je následkom nesprávneho a neopatrného používania alebo údržby, nedbanlivosti či nehody.
- Normálne opotrebenie komponentov, spôsobené každodenným používaním produktu.

Poskytnutá záruka je v súlade so smernicou Európskeho parlamentu a Rady 99/44/ES, zo dňa 25. mája 1999.

V prípade sťažnosti alebo chyby na vašej sedačke Urban Iki neváhajte priamo kontaktovať obchod, v ktorom ste sedačku Urban Iki zakúpili alebo naše služby zákazníkom.

Služba zákazníkom Urban Iki
Origos Group, s. r. o.
Za školou I. 398/1
911 05 Zamarovce
Slovensko

www.origos.sk
E: info@origos.sk



For you to discover

Osaka - Amsterdam